

**2012/13**

---

**TECNOLINE GmbH  
Postfach 11 04 68  
D-28084 Bremen  
Lötzeener Str. 2-4  
D-28207 Bremen  
Tel. +49 421 43735-0  
Fax +49 421 43735-25  
info@tecnoline.de  
www.tecnoline.de**

Die klassischen Entwürfe von berühmten Bauhäuslern wie Walter Gropius, Wilhelm Wagenfeld und Ferdinand Kramer, sowie Vorlagen von Designern des Art Déco, verlangen nach einer originalgetreuen, detailbewussten Umsetzung auf dem heutigen Stand der Technik. Von den Entwerfern selbst oder deren Erben autorisiert, stellt TECNOLINE die originalen Gropius-, Wagenfeld- und Kramer-Beschläge her. Unser Programm bietet natürlich noch viele weitere namhafte Designs, wie z.B. von Ludwig Wittgenstein über Dieter Rams bis hin zum modernen Stil von Hadi Teherani.

Recreating the traditional designs of famous names from the Bauhaus school, such as Walter Gropius, Wilhelm Wagenfeld and Ferdinand Kramer, as well as classic originals by Art Déco designers, requires finding a way of producing faithful and detailed artefacts using contemporary manufacturing techniques. TECNOLINE produces original Gropius, Wagenfeld and Kramer fittings with the authorisation of the designers themselves or their heirs. Naturally, our product range also includes a wide variety of items by other renowned designers, such as Ludwig Wittgenstein and Dieter Rams, and the modern-style creations of Hadi Teherani.



# Inhalt

## Contents

### Messing-Guss Brass cast

4	<b>Türgriffe aus Messing-Guss</b> Brass cast door handles
14	<b>Badezimmer-Beschläge aus Messing-Guss</b> Brass cast bathroom fittings
17	<b>Sicherheits- und Haustürbeschläge aus Messing-Guss</b> Brass cast security fittings and main door fittings
20	<b>Fenstergriffe aus Messing-Guss</b> Brass cast window handles
22	<b>Hebeschiebetür-Beschläge aus Messing-Guss</b> Brass cast Lifting-Sliding door fittings
24	<b>Stoßgriffe aus Messing-Guss</b> Brass cast pull handles
27	<b>Griffmulden aus Messing-Guss</b> Brass cast flush pull grips
28	<b>Möbelgriffe aus Messing-Guss</b> Brass cast furniture handles

### Edelstahl Stainless steel

30	<b>Drücker für Feuerschutztüren</b> Levers for fire-proof doors
33	<b>Türgriffe aus Edelstahl</b> Stainless steel door handles
46	<b>Badezimmer-Beschläge aus Edelstahl</b> Stainless steel bathroom fittings
52	<b>Sicherheits- und Haustürbeschläge aus Edelstahl</b> Stainless steel security main door fittings
54	<b>Fenstergriffe aus Edelstahl</b> Stainless steel window handles
58	<b>Hebeschiebetür-Beschläge aus Edelstahl</b> Stainless steel Lifting-Sliding door fittings
60	<b>Stoßgriffe aus Edelstahl</b> Stainless steel pull handles
64	<b>Möbelgriffe und Türstopper aus Edelstahl</b> Stainless steel furniture handles and door stoppers
66	<b>Tür- und Fensterbeschläge von Hadi Teherani</b> Door and window handles by Hadi Teherani

### Klingeln Bells

71	<b>Klingeln/Hausnummern</b> Door bells/House numbers
----	--

72	<b>Zubehör/Schrauben</b> Accessories/Screws
----	---

74	<b>Einsteckschlösser</b> Mortise door locks
----	---

### Schalter Switches

75	<b>Schalter und Einsätze</b> Switches and inserts
----	---

79	<b>Abdeckplatten</b> Cover plates
----	-----------------------------------

80	<b>Kunststoff-Ringplatten/Aufputzmaterial</b> Plastic cover plates/Surface mounting accessories
----	---

## 4 Türgriffe aus Messing-Guss

### Brass cast door handles

#### Design: Walter Gropius 1922/23

GroD22/125Chr+E4Chr+ENChr



GroD23SWNi+TES-72Ni



#### Design: Wilhelm Wagenfeld 1928

WD28Chr+RdChr+RdSChr



#### Design: Ferdinand Kramer 1925

FKD25Chr+RdUChr+RdUNChr



#### Design: Art Déco 1929

GD29Nimatt+TRdS-72Nimatt



#### Design: Art Déco 1930

KUD30Ni+E2Ni+ENNi



#### Design: Ludwig Wittgenstein 1927

LWD27AChr+RdChr+RdSChr



LWD27BNimatt+TRdNNimatt



#### Design: Walter Schnepel 2008/2009

WSD08Ni+RdUNi



WSD09Nimatt+E2Nimatt



#### TecnoLine Knäufe

DK20Chr+E2Chr



DK28Ni+RdNi



## Die Oberflächen beim Grundmaterial Messing

The surfaces for brass as base material

**Massiver Messingguss bietet diverse Möglichkeiten der Oberflächenbehandlung und -veredelung:**

- Ni – poliert vernickelt \*
- Nimatt – matt vernickelt \*
- Chr – poliert verchromt
- M – roh poliert, unlackiert

Solid cast brass lends itself to various surface treatments and finishes:

- Ni – Polished and nickel-plated \*
- Nimatt – Matt-brushed and nickel-plated \*
- Chr – Polished and chrome-plated
- M – Raw polished, unlacquered

**\* vernickelte Beschläge sind nicht für den Außenbereich oder Räume mit besonders hoher Luftfeuchtigkeit geeignet.**

**Sonderoberflächen auf Anfrage: matt verchromt, schwarzverchromt, Messing matt gebürstet, vergoldet**

\* Nickel-plated fittings are not suitable for use on exteriors or in rooms with very high humidity.

The following special finishes are available on request: matt chrome-plated, black chrome-plated, matt-brushed brass, gold-plated

# Türgriffe aus Messing-Guss

## Brass cast door handles

Alle Drückerpaare ohne Rosetten, aber inklusive Vierkant 8 x 8 mm für Türstärke 40 mm. Abweichungen bitte bei Bestellung angeben!

All pairs of levers are without roses, but with spindle 8 x 8 mm for door thickness 40 mm. Please specify deviations when ordering!

	<p><b>Drückerrosettenpaar, quadratisch, mit 4 Schraublöchern.</b> Pair of lever roses, square, with 4 screw holes.</p>		<p><b>Drückerrosettenpaar, quadratisch, mit 2 Schraublöchern.</b> Pair of lever roses, square, with 2 screw holes.</p>		<p><b>Schlüsselrosettenpaar, quadratisch, für Buntbart-Schlüssel.</b> Pair of escutcheons, square, for standard key.</p>		<p><b>Schlüsselrosettenpaar, quadratisch, für Profilzylinder.</b> Pair of escutcheons, square, for standard euro profile cylinder.</p>
--	--	--	--	--	--	--	--

Walter Gropius									
Gro D 22/125 Ni Gro D 22/125 Ni matt Gro D 22/125 Chr	<b>Türdrückerpaar, große Ausführung.</b> Pair of levers, large size.			E 4 Ni E 4 Ni matt E 4 Chr	E 2 Ni E 2 Ni matt E 2 Chr	E N Ni E N Ni matt E N Chr	E S Ni E S Ni matt E S Chr		
Gro D 23 Ni Gro D 23 Ni matt Gro D 23 Chr	<b>Türdrückerpaar, normale Ausführung.</b> Pair of levers, normal size.			E 4 Ni E 4 Ni matt E 4 Chr	E 2 Ni E 2 Ni matt E 2 Chr	E N Ni E N Ni matt E N Chr	E S Ni E S Ni matt E S Chr		
Gro D 22/125 SW Ni Gro D 22/125 SW Ni matt Gro D 22/125 SW Chr	<b>Türdrückerpaar, große Ausführung, mit schwarzem Griffstück.</b> Pair of levers, large size, with black handle.			E 4 Ni E 4 Ni matt E 4 Chr	E 2 Ni E 2 Ni matt E 2 Chr	E N Ni E N Ni matt E N Chr	E S Ni E S Ni matt E S Chr		
Gro D 23 SW Ni Gro D 23 SW Ni matt Gro D 23 SW Chr	<b>Türdrückerpaar, normale Ausführung, mit schwarzem Griffstück.</b> Pair of levers, normal size, with black handle.			E 4 Ni E 4 Ni matt E 4 Chr	E 2 Ni E 2 Ni matt E 2 Chr	E N Ni E N Ni matt E N Chr	E S Ni E S Ni matt E S Chr		
Wilhelm Wagenfeld									
WD 28 Ni WD 28 Ni matt WD 28 Chr	<b>Türdrückerpaar.</b> Pair of levers.			E 4 Ni E 4 Ni matt E 4 Chr	E 2 Ni E 2 Ni matt E 2 Chr	E N Ni E N Ni matt E N Chr	E S Ni E S Ni matt E S Chr		
Ferdinand Kramer									
FKD 25 Ni FKD 25 Ni matt FKD 25 Chr	<b>Türdrückerpaar.</b> Pair of levers.			E 4 Ni E 4 Ni matt E 4 Chr	E 2 Ni E 2 Ni matt E 2 Chr	E N Ni E N Ni matt E N Chr	E S Ni E S Ni matt E S Chr		
Ludwig Wittgenstein									
LW D 27 Ni LW D 27 Ni matt LW D 27 Chr	<b>Drückerpaar A + B oder A + A oder B + B.</b> Pair of levers A + B or A + A or B + B.			E 4 Ni E 4 Ni matt E 4 Chr	E 2 Ni E 2 Ni matt E 2 Chr	E N Ni E N Ni matt E N Chr	E S Ni E S Ni matt E S Chr		
Art Déco									
GD 29 Ni GD 29 Ni matt GD 29 Chr	<b>Türdrückerpaar, mit Sechskantgriff.</b> Pair of levers, with hex handle.			E 4 Ni E 4 Ni matt E 4 Chr	E 2 Ni E 2 Ni matt E 2 Chr	E N Ni E N Ni matt E N Chr	E S Ni E S Ni matt E S Chr		
KU D 30 Ni KU D 30 Ni matt KU D 30 Chr	<b>Türdrückerpaar.</b> Pair of levers.			E 4 Ni E 4 Ni matt E 4 Chr	E 2 Ni E 2 Ni matt E 2 Chr	E N Ni E N Ni matt E N Chr	E S Ni E S Ni matt E S Chr		
Walter Schnepel									
WSD 08 Ni WSD 08 Ni matt WSD 08 Chr	<b>Türdrückerpaar, Säbelform.</b> Pair of levers, saber shape.			E 4 Ni E 4 Ni matt E 4 Chr	E 2 Ni E 2 Ni matt E 2 Chr	E N Ni E N Ni matt E N Chr	E S Ni E S Ni matt E S Chr		
WSD 09 Ni WSD 09 Ni matt WSD 09 Chr	<b>Türdrückerpaar.</b> Pair of levers.			E 4 Ni E 4 Ni matt E 4 Chr	E 2 Ni E 2 Ni matt E 2 Chr	E N Ni E N Ni matt E N Chr	E S Ni E S Ni matt E S Chr		
WSD 88 Ni WSD 88 Ni matt WSD 88 Chr	<b>Türdrückerpaar, mit ovalem Griff.</b> Pair of levers, with oval handle. <b>LÄUFT AUS – RUNNING OUT!</b>			E 4 Ni E 4 Ni matt E 4 Chr	E 2 Ni E 2 Ni matt E 2 Chr	E N Ni E N Ni matt E N Chr	E S Ni E S Ni matt E S Chr		
TECNOLINE Knäufe/Knobs									
DK 20 Ni DK 20 Ni matt DK 20 Chr	<b>Drehknäufpaar, Kugelform.</b> Pair of knobs, ball shape.			E 4 Ni E 4 Ni matt E 4 Chr	E 2 Ni E 2 Ni matt E 2 Chr	E N Ni E N Ni matt E N Chr	E S Ni E S Ni matt E S Chr		
DK 28 Ni DK 28 Ni matt DK 28 Chr	<b>Drehknäufpaar, ovale Form.</b> Pair of knobs, oval shape.			E 4 Ni E 4 Ni matt E 4 Chr	E 2 Ni E 2 Ni matt E 2 Chr	E N Ni E N Ni matt E N Chr	E S Ni E S Ni matt E S Chr		

# Türgriffe aus Messing-Guss

## Brass cast door handles

Alle Drückerpaaire ohne Rosetten, aber inklusive Vierkant 8 x 8 mm für Türstärke 40 mm. Abweichungen bitte bei Bestellung angeben!

All pairs of levers are without roses, but with spindle 8 x 8 mm for door thickness 40 mm. Please specify deviations when ordering!

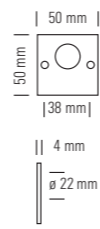

**Schlüsselrosetten, quadratisch, für runden Sicherheitszylinder (Schweizer Standard), ø 22 mm.**  
Pair of escutcheons, square, for round cylinder, (Swiss standard), ø 22 mm.

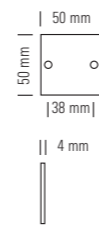

**Blindrosettenpaar, quadratisch.**  
Pair of blind roses, square.



**Drückerrosettenpaar, rund.**  
Pair of lever roses, round.



**Schlüsselrosettenpaar, rund, für Buntbart-Schlüssel.**  
Pair of escutcheons, round, for standard key.

Walter Gropius							
Gro D 22/125 Ni Gro D 22/125 Ni matt Gro D 22/125 Chr	<b>Türdrückerpaar, große Ausführung.</b> Pair of levers, large size.		ø 23 mm 125 mm	E St Ni E St Ni matt E St Chr	E B Ni E B Ni matt E B Chr	Rd Ni Rd Ni matt Rd Chr	Rd N Ni Rd N Ni matt Rd N Chr
Gro D 23 Ni Gro D 23 Ni matt Gro D 23 Chr	<b>Türdrückerpaar, normale Ausführung.</b> Pair of levers, normal size.		ø 21 mm 115 mm	E St Ni E St Ni matt E St Chr	E B Ni E B Ni matt E B Chr	Rd Ni Rd Ni matt Rd Chr	Rd N Ni Rd N Ni matt Rd N Chr
Gro D 22/125 SW Ni Gro D 22/125 SW Ni matt Gro D 22/125 SW Chr	<b>Türdrückerpaar, große Ausführung, mit schwarzem Griffstück.</b> Pair of levers, large size, with black handle.		ø 23 mm 125 mm	E St Ni E St Ni matt E St Chr	E B Ni E B Ni matt E B Chr	Rd Ni Rd Ni matt Rd Chr	Rd N Ni Rd N Ni matt Rd N Chr
Gro D 23 SW Ni Gro D 23 SW Ni matt Gro D 23 SW Chr	<b>Türdrückerpaar, normale Ausführung, mit schwarzem Griffstück.</b> Pair of levers, normal size, with black handle.		ø 21 mm 115 mm	E St Ni E St Ni matt E St Chr	E B Ni E B Ni matt E B Chr	Rd Ni Rd Ni matt Rd Chr	Rd N Ni Rd N Ni matt Rd N Chr
Wilhelm Wagenfeld							
WD 28 Ni WD 28 Ni matt WD 28 Chr	<b>Türdrückerpaar.</b> Pair of levers.		115 mm	E St Ni E St Ni matt E St Chr	E B Ni E B Ni matt E B Chr	Rd Ni Rd Ni matt Rd Chr	Rd N Ni Rd N Ni matt Rd N Chr
Ferdinand Kramer							
FKD 25 Ni FKD 25 Ni matt FKD 25 Chr	<b>Türdrückerpaar.</b> Pair of levers.		105 mm	E St Ni E St Ni matt E St Chr	E B Ni E B Ni matt E B Chr	Rd Ni Rd Ni matt Rd Chr	Rd N Ni Rd N Ni matt Rd N Chr
Ludwig Wittgenstein							
LW D 27 Ni LW D 27 Ni matt LW D 27 Chr	<b>Drückerpaar A + B oder A + A oder B + B.</b> Pair of levers A + B or A + A or B + B.		140 mm	E St Ni E St Ni matt E St Chr	E B Ni E B Ni matt E B Chr	Rd Ni Rd Ni matt Rd Chr	Rd N Ni Rd N Ni matt Rd N Chr
Art Déco							
GD 29 Ni GD 29 Ni matt GD 29 Chr	<b>Türdrückerpaar, mit Sechskantgriff.</b> Pair of levers, with hex handle.		115 mm	E St Ni E St Ni matt E St Chr	E B Ni E B Ni matt E B Chr	Rd Ni Rd Ni matt Rd Chr	Rd N Ni Rd N Ni matt Rd N Chr
Walter Schnepel							
WSD 08 Ni WSD 08 Ni matt WSD 08 Chr	<b>Türdrückerpaar, Säbelform.</b> Pair of levers, saber shape.		105 mm	E St Ni E St Ni matt E St Chr	E B Ni E B Ni matt E B Chr	Rd Ni Rd Ni matt Rd Chr	Rd N Ni Rd N Ni matt Rd N Chr
WSD 09 Ni WSD 09 Ni matt WSD 09 Chr	<b>Türdrückerpaar.</b> Pair of levers.		115 mm 22 mm	E St Ni E St Ni matt E St Chr	E B Ni E B Ni matt E B Chr	Rd Ni Rd Ni matt Rd Chr	Rd N Ni Rd N Ni matt Rd N Chr
WSD 88 Ni WSD 88 Ni matt WSD 88 Chr	<b>Türdrückerpaar, mit ovalem Griff.</b> Pair of levers, with oval handle. <b>LÄUFT AUS – RUNNING OUT!</b>		125 mm 21 mm	E St Ni E St Ni matt E St Chr	E B Ni E B Ni matt E B Chr	Rd Ni Rd Ni matt Rd Chr	Rd N Ni Rd N Ni matt Rd N Chr
TECNOLINE Knäufe/Knobs							
DK 20 Ni DK 20 Ni matt DK 20 Chr	<b>Drehknäufpaar, Kugelform.</b> Pair of knobs, ball shape.		58 mm ø 45 mm	E St Ni E St Ni matt E St Chr	E B Ni E B Ni matt E B Chr	Rd Ni Rd Ni matt Rd Chr	Rd N Ni Rd N Ni matt Rd N Chr
DK 28 Ni DK 28 Ni matt DK 28 Chr	<b>Drehknäufpaar, ovale Form.</b> Pair of knobs, oval shape.		36 mm 23 mm ø 48 mm	E St Ni E St Ni matt E St Chr	E B Ni E B Ni matt E B Chr	Rd Ni Rd Ni matt Rd Chr	Rd N Ni Rd N Ni matt Rd N Chr



# Türgriffe aus Messing-Guss

## Brass cast door handles

Alle Drückerpaare ohne Rosetten, aber inklusive Vierkant 8 x 8 mm für Türstärke 40 mm. Abweichungen bitte bei Bestellung angeben!

All pairs of levers are without roses, but with spindle 8 x 8 mm for door thickness 40 mm. Please specify deviations when ordering!

8



**Schlüsselrosettenpaar, rund, für Profilzylinder.**  
Pair of escutcheons, round, for standard euro profile cylinder.



**Schlüsselrosetten, rund, für runden Sicherheitszylinder, (Schweizer Standard), ø 22 mm.**  
Pair of escutcheons, round, for round cylinder (Swiss standard), ø 22 mm.



**Blindrosettenpaar, rund.**  
Pair of blind roses, round



**Drückerrosettenpaar, rund, mit verdeckten Schraublöchern (zweiteilig).**  
Pair of lever roses, round, with screwed-on covers and concealed fixings (2 parts).

Walter Gropius									
Gro D 22/125 Ni Gro D 22/125 Ni matt Gro D 22/125 Chr	<b>Türdrückerpaar, große Ausführung.</b> Pair of levers, large size.			Rd S Ni Rd S Ni matt Rd S Chr	Rd St Ni Rd St Ni matt Rd St Chr	Rd B Ni Rd B Ni matt Rd B Chr	Rd U Ni Rd U Ni matt Rd U Chr		
Gro D 23 Ni Gro D 23 Ni matt Gro D 23 Chr	<b>Türdrückerpaar, normale Ausführung.</b> Pair of levers, normal size.			Rd S Ni Rd S Ni matt Rd S Chr	Rd St Ni Rd St Ni matt Rd St Chr	Rd B Ni Rd B Ni matt Rd B Chr	Rd U Ni Rd U Ni matt Rd U Chr		
Gro D 22/125 SW Ni Gro D 22/125 SW Ni matt Gro D 22/125 SW Chr	<b>Türdrückerpaar, große Ausführung, mit schwarzem Griffstück.</b> Pair of levers, large size, with black handle.			Rd S Ni Rd S Ni matt Rd S Chr	Rd St Ni Rd St Ni matt Rd St Chr	Rd B Ni Rd B Ni matt Rd B Chr	Rd U Ni Rd U Ni matt Rd U Chr		
Gro D 23 SW Ni Gro D 23 SW Ni matt Gro D 23 SW Chr	<b>Türdrückerpaar, normale Ausführung, mit schwarzem Griffstück.</b> Pair of levers, normal size, with black handle.			Rd S Ni Rd S Ni matt Rd S Chr	Rd St Ni Rd St Ni matt Rd St Chr	Rd B Ni Rd B Ni matt Rd B Chr	Rd U Ni Rd U Ni matt Rd U Chr		
Wilhelm Wagenfeld									
WD 28 Ni WD 28 Ni matt WD 28 Chr	<b>Türdrückerpaar.</b> Pair of levers.			Rd S Ni Rd S Ni matt Rd S Chr	Rd St Ni Rd St Ni matt Rd St Chr	Rd B Ni Rd B Ni matt Rd B Chr	Rd U Ni Rd U Ni matt Rd U Chr		
Ferdinand Kramer									
FKD 25 Ni FKD 25 Ni matt FKD 25 Chr	<b>Türdrückerpaar.</b> Pair of levers.			Rd S Ni Rd S Ni matt Rd S Chr	Rd St Ni Rd St Ni matt Rd St Chr	Rd B Ni Rd B Ni matt Rd B Chr	Rd U Ni Rd U Ni matt Rd U Chr		
Ludwig Wittgenstein									
LW D 27 Ni LW D 27 Ni matt LW D 27 Chr	<b>Drückerpaar A + B oder A + A oder B + B.</b> Pair of levers A + B or A + A or B + B.			Rd S Ni Rd S Ni matt Rd S Chr	Rd St Ni Rd St Ni matt Rd St Chr	Rd B Ni Rd B Ni matt Rd B Chr	Rd U Ni Rd U Ni matt Rd U Chr		
Art Déco									
GD 29 Ni GD 29 Ni matt GD 29 Chr	<b>Türdrückerpaar, mit Sechskantgriff.</b> Pair of levers, with hex handle.			Rd S Ni Rd S Ni matt Rd S Chr	Rd St Ni Rd St Ni matt Rd St Chr	Rd B Ni Rd B Ni matt Rd B Chr	Rd U Ni Rd U Ni matt Rd U Chr		
KU D 30 Ni KU D 30 Ni matt KU D 30 Chr	<b>Türdrückerpaar.</b> Pair of levers.			Rd S Ni Rd S Ni matt Rd S Chr	Rd St Ni Rd St Ni matt Rd St Chr	Rd B Ni Rd B Ni matt Rd B Chr	Rd U Ni Rd U Ni matt Rd U Chr		
Walter Schnepel									
WSD 08 Ni WSD 08 Ni matt WSD 08 Chr	<b>Türdrückerpaar, Säbelform.</b> Pair of levers, saber shape.			Rd S Ni Rd S Ni matt Rd S Chr	Rd St Ni Rd St Ni matt Rd St Chr	Rd B Ni Rd B Ni matt Rd B Chr	Rd U Ni Rd U Ni matt Rd U Chr		
WSD 09 Ni WSD 09 Ni matt WSD 09 Chr	<b>Türdrückerpaar.</b> Pair of levers.			Rd S Ni Rd S Ni matt Rd S Chr	Rd St Ni Rd St Ni matt Rd St Chr	Rd B Ni Rd B Ni matt Rd B Chr	Rd U Ni Rd U Ni matt Rd U Chr		
WSD 88 Ni WSD 88 Ni matt WSD 88 Chr	<b>Türdrückerpaar, mit ovalem Griff.</b> Pair of levers, with oval handle. <b>LÄUFT AUS – RUNNING OUT!</b>			Rd S Ni Rd S Ni matt Rd S Chr	Rd St Ni Rd St Ni matt Rd St Chr	Rd B Ni Rd B Ni matt Rd B Chr	Rd U Ni Rd U Ni matt Rd U Chr		
TECNOLINE Knäufe/Knobs									
DK 20 Ni DK 20 Ni matt DK 20 Chr	<b>Drehknäufpaar, Kugelform.</b> Pair of knobs, ball shape.			Rd S Ni Rd S Ni matt Rd S Chr	Rd St Ni Rd St Ni matt Rd St Chr	Rd B Ni Rd B Ni matt Rd B Chr	Rd U Ni Rd U Ni matt Rd U Chr		
DK 28 Ni DK 28 Ni matt DK 28 Chr	<b>Drehknäufpaar, ovale Form.</b> Pair of knobs, oval shape.			Rd S Ni Rd S Ni matt Rd S Chr	Rd St Ni Rd St Ni matt Rd St Chr	Rd B Ni Rd B Ni matt Rd B Chr	Rd U Ni Rd U Ni matt Rd U Chr		

# Türgriffe aus Messing-Guss

## Brass cast door handles

Alle Drückerpaare ohne Rosetten, aber inklusive Vierkant 8 x 8 mm für Türstärke 40 mm. Abweichungen bitte bei Bestellung angeben!

All pairs of levers are without roses, but with spindle 8 x 8 mm for door thickness 40 mm. Please specify deviations when ordering!



**Schlüsselrosettenpaar, rund, mit verdeckten Schraublöchern (zweiteilig), für Buntbart-Schlüssel.**  
Pair of escutcheons, round, for standard key, with screwed-on covers and concealed fixings (2 parts).



**Schlüsselrosettenpaar, rund, mit verdeckten Schraublöchern (zweiteilig), für Profilzylinder.**  
Pair of escutcheons, round, for standard euro profile cylinder, with screwed-on covers and concealed fixings (2 parts).



**Drückerrosettenpaar, abgerundet, für Rohrrahmentüren. Nicht in Messing roh poliert erhältlich.**  
Pair of rounded lever roses for tube frame doors. Not available in raw polished brass.

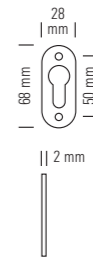

**Schlüsselrosettenpaar, abgerundet, für Rohrrahmentüren, für Profilzylinder. Nicht in Messing roh poliert erhältlich.**  
Pair of escutcheons, rounded, for tube frame doors, for standard euro profile cylinder. Not available in raw polished brass.

Walter Gropius							
Gro D 22/125 Ni Gro D 22/125 Ni matt Gro D 22/125 Chr	<b>Türdrückerpaar, große Ausführung.</b> Pair of levers, large size.			<b>Rd U N Ni</b> <b>Rd U N Ni matt</b> <b>Rd U N Chr</b>	<b>Rd U S Ni</b> <b>Rd U S Ni matt</b> <b>Rd U S Chr</b>	<b>Rd 50 Ni</b> <b>Rd 50 Ni matt</b> <b>Rd 50 Chr</b>	<b>Rd S 50 Ni</b> <b>Rd S 50 Ni matt</b> <b>Rd S 50 Chr</b>
Gro D 23 Ni Gro D 23 Ni matt Gro D 23 Chr	<b>Türdrückerpaar, normale Ausführung.</b> Pair of levers, normal size.			<b>Rd U N Ni</b> <b>Rd U N Ni matt</b> <b>Rd U N Chr</b>	<b>Rd U S Ni</b> <b>Rd U S Ni matt</b> <b>Rd U S Chr</b>	<b>Rd 50 Ni</b> <b>Rd 50 Ni matt</b> <b>Rd 50 Chr</b>	<b>Rd S 50 Ni</b> <b>Rd S 50 Ni matt</b> <b>Rd S 50 Chr</b>
Gro D 22/125 SW Ni Gro D 22/125 SW Ni matt Gro D 22/125 SW Chr	<b>Türdrückerpaar, große Ausführung, mit schwarzem Griffstück.</b> Pair of levers, large size, with black handle.			<b>Rd U N Ni</b> <b>Rd U N Ni matt</b> <b>Rd U N Chr</b>	<b>Rd U S Ni</b> <b>Rd U S Ni matt</b> <b>Rd U S Chr</b>	<b>Rd 50 Ni</b> <b>Rd 50 Ni matt</b> <b>Rd 50 Chr</b>	<b>Rd S 50 Ni</b> <b>Rd S 50 Ni matt</b> <b>Rd S 50 Chr</b>
Gro D 23 SW Ni Gro D 23 SW Ni matt Gro D 23 SW Chr	<b>Türdrückerpaar, normale Ausführung, mit schwarzem Griffstück.</b> Pair of levers, normal size, with black handle.			<b>Rd U N Ni</b> <b>Rd U N Ni matt</b> <b>Rd U N Chr</b>	<b>Rd U S Ni</b> <b>Rd U S Ni matt</b> <b>Rd U S Chr</b>	<b>Rd 50 Ni</b> <b>Rd 50 Ni matt</b> <b>Rd 50 Chr</b>	<b>Rd S 50 Ni</b> <b>Rd S 50 Ni matt</b> <b>Rd S 50 Chr</b>
Wilhelm Wagenfeld							
WD 28 Ni WD 28 Ni matt WD 28 Chr	<b>Türdrückerpaar.</b> Pair of levers.		<b>Li</b> <b>Re</b>	<b>Rd U N Ni</b> <b>Rd U N Ni matt</b> <b>Rd U N Chr</b>	<b>Rd U S Ni</b> <b>Rd U S Ni matt</b> <b>Rd U S Chr</b>	<b>Rd 50 Ni</b> <b>Rd 50 Ni matt</b> <b>Rd 50 Chr</b>	<b>Rd S 50 Ni</b> <b>Rd S 50 Ni matt</b> <b>Rd S 50 Chr</b>
Ferdinand Kramer							
FKD 25 Ni FKD 25 Ni matt FKD 25 Chr	<b>Türdrückerpaar.</b> Pair of levers.			<b>Rd U N Ni</b> <b>Rd U N Ni matt</b> <b>Rd U N Chr</b>	<b>Rd U S Ni</b> <b>Rd U S Ni matt</b> <b>Rd U S Chr</b>	<b>Rd 50 Ni</b> <b>Rd 50 Ni matt</b> <b>Rd 50 Chr</b>	<b>Rd S 50 Ni</b> <b>Rd S 50 Ni matt</b> <b>Rd S 50 Chr</b>
Ludwig Wittgenstein							
LW D 27 Ni LW D 27 Ni matt LW D 27 Chr	<b>Drückerpaar A + B oder A + A oder B + B.</b> Pair of levers A + B or A + A or B + B.		<b>A</b> <b>B</b>	<b>Rd U N Ni</b> <b>Rd U N Ni matt</b> <b>Rd U N Chr</b>	<b>Rd U S Ni</b> <b>Rd U S Ni matt</b> <b>Rd U S Chr</b>	<b>Rd 50 Ni</b> <b>Rd 50 Ni matt</b> <b>Rd 50 Chr</b>	<b>Rd S 50 Ni</b> <b>Rd S 50 Ni matt</b> <b>Rd S 50 Chr</b>
Art Déco							
GD 29 Ni GD 29 Ni matt GD 29 Chr	<b>Türdrückerpaar, mit Sechskantgriff.</b> Pair of levers, with hex handle.			<b>Rd U N Ni</b> <b>Rd U N Ni matt</b> <b>Rd U N Chr</b>	<b>Rd U S Ni</b> <b>Rd U S Ni matt</b> <b>Rd U S Chr</b>	<b>Rd 50 Ni</b> <b>Rd 50 Ni matt</b> <b>Rd 50 Chr</b>	<b>Rd S 50 Ni</b> <b>Rd S 50 Ni matt</b> <b>Rd S 50 Chr</b>
KU D 30 Ni KU D 30 Ni matt KU D 30 Chr	<b>Türdrückerpaar.</b> Pair of levers.		<b>Li</b> <b>Re</b>	<b>Rd U N Ni</b> <b>Rd U N Ni matt</b> <b>Rd U N Chr</b>	<b>Rd U S Ni</b> <b>Rd U S Ni matt</b> <b>Rd U S Chr</b>	<b>Rd 50 Ni</b> <b>Rd 50 Ni matt</b> <b>Rd 50 Chr</b>	<b>Rd S 50 Ni</b> <b>Rd S 50 Ni matt</b> <b>Rd S 50 Chr</b>
Walter Schnepel							
WSD 08 Ni WSD 08 Ni matt WSD 08 Chr	<b>Türdrückerpaar, Säbelform.</b> Pair of levers, saber shape.		<b>Li</b> <b>Re</b>	<b>Rd U N Ni</b> <b>Rd U N Ni matt</b> <b>Rd U N Chr</b>	<b>Rd U S Ni</b> <b>Rd U S Ni matt</b> <b>Rd U S Chr</b>	<b>Rd 50 Ni</b> <b>Rd 50 Ni matt</b> <b>Rd 50 Chr</b>	<b>Rd S 50 Ni</b> <b>Rd S 50 Ni matt</b> <b>Rd S 50 Chr</b>
WSD 09 Ni WSD 09 Ni matt WSD 09 Chr	<b>Türdrückerpaar.</b> Pair of levers.			<b>Rd U N Ni</b> <b>Rd U N Ni matt</b> <b>Rd U N Chr</b>	<b>Rd U S Ni</b> <b>Rd U S Ni matt</b> <b>Rd U S Chr</b>	<b>Rd 50 Ni</b> <b>Rd 50 Ni matt</b> <b>Rd 50 Chr</b>	<b>Rd S 50 Ni</b> <b>Rd S 50 Ni matt</b> <b>Rd S 50 Chr</b>
WSD 88 Ni WSD 88 Ni matt WSD 88 Chr	<b>Türdrückerpaar, mit ovalem Griff.</b> Pair of levers, with oval handle. <b>LÄUFT AUS – RUNNING OUT!</b>			<b>Rd U N Ni</b> <b>Rd U N Ni matt</b> <b>Rd U N Chr</b>	<b>Rd U S Ni</b> <b>Rd U S Ni matt</b> <b>Rd U S Chr</b>	<b>Rd 50 Ni</b> <b>Rd 50 Ni matt</b> <b>Rd 50 Chr</b>	<b>Rd S 50 Ni</b> <b>Rd S 50 Ni matt</b> <b>Rd S 50 Chr</b>
TECNOLINE Knäufe/Knobs							
DK 20 Ni DK 20 Ni matt DK 20 Chr	<b>Drehknäufpaar, Kugelform.</b> Pair of knobs, ball shape.			<b>Rd U N Ni</b> <b>Rd U N Ni matt</b> <b>Rd U N Chr</b>	<b>Rd U S Ni</b> <b>Rd U S Ni matt</b> <b>Rd U S Chr</b>	<b>Rd 50 Ni</b> <b>Rd 50 Ni matt</b> <b>Rd 50 Chr</b>	<b>Rd S 50 Ni</b> <b>Rd S 50 Ni matt</b> <b>Rd S 50 Chr</b>
DK 28 Ni DK 28 Ni matt DK 28 Chr	<b>Drehknäufpaar, ovale Form.</b> Pair of knobs, oval shape.			<b>Rd U N Ni</b> <b>Rd U N Ni matt</b> <b>Rd U N Chr</b>	<b>Rd U S Ni</b> <b>Rd U S Ni matt</b> <b>Rd U S Chr</b>	<b>Rd 50 Ni</b> <b>Rd 50 Ni matt</b> <b>Rd 50 Chr</b>	<b>Rd S 50 Ni</b> <b>Rd S 50 Ni matt</b> <b>Rd S 50 Chr</b>

# Türgriffe aus Messing-Guss

## Brass cast door handles

Alle Drückerpaare ohne Rosetten, aber inklusive Vierkant 8 x 8 mm für Türstärke 40 mm. Abweichungen bitte bei Bestellung angeben!

All pairs of levers are without roses, but with spindle 8 x 8 mm for door thickness 40 mm. Please specify deviations when ordering!

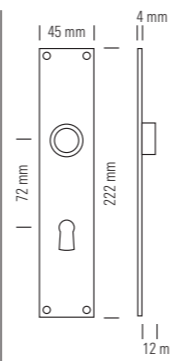

**Eckiges Langschildpaar mit Bohrung für Buntbart-Schlüssel.**  
Pair of angular long plates for standard key.

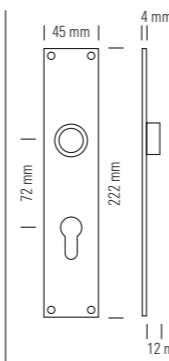

**Eckiges Langschildpaar mit Bohrung für Profilzylinder.**  
Pair of angular long plates for euro standard profile cylinder.

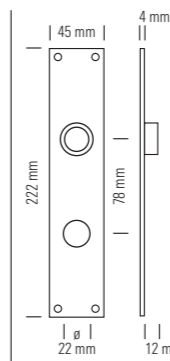

**Eckiges Langschildpaar mit Bohrung für runden Sicherheitszylinder, ø = 22 mm, (Schweizer Standard).**  
Pair of angular long plates for round cylinder (Swiss standard), ø 22 mm.

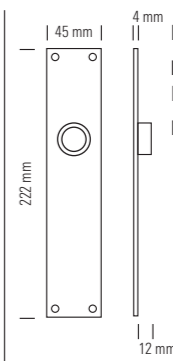

**Eckiges Langschildpaar blind.**  
Pair of angular long plates blind.

Walter Gropius									
Gro D 22/125 Ni Gro D 22/125 Ni matt Gro D 22/125 Chr	<b>Türdrückerpaar, große Ausführung.</b> Pair of levers, large size.		ø 23 mm 125 mm	TEN Ni TEN Ni matt TEN Chr	TES-72 Ni TES-72 Ni matt TES-72 Chr	T E St Ni T E St Ni matt T E St Chr	T E B Ni T E B Ni matt T E B Chr		
Gro D 23 Ni Gro D 23 Ni matt Gro D 23 Chr	<b>Türdrückerpaar, normale Ausführung.</b> Pair of levers, normal size.		ø 21 mm 115 mm	TEN Ni TEN Ni matt TEN Chr	TES-72 Ni TES-72 Ni matt TES-72 Chr	T E St Ni T E St Ni matt T E St Chr	T E B Ni T E B Ni matt T E B Chr		
Gro D 22/125 SW Ni Gro D 22/125 SW Ni matt Gro D 22/125 SW Chr	<b>Türdrückerpaar, große Ausführung, mit schwarzem Griffstück.</b> Pair of levers, large size, with black handle.		ø 23 mm 125 mm	TEN Ni TEN Ni matt TEN Chr	TES-72 Ni TES-72 Ni matt TES-72 Chr	T E St Ni T E St Ni matt T E St Chr	T E B Ni T E B Ni matt T E B Chr		
Gro D 23 SW Ni Gro D 23 SW Ni matt Gro D 23 SW Chr	<b>Türdrückerpaar, normale Ausführung, mit schwarzem Griffstück.</b> Pair of levers, normal size, with black handle.		ø 21 mm 115 mm	TEN Ni TEN Ni matt TEN Chr	TES-72 Ni TES-72 Ni matt TES-72 Chr	T E St Ni T E St Ni matt T E St Chr	T E B Ni T E B Ni matt T E B Chr		
Wilhelm Wagenfeld									
WD 28 Ni WD 28 Ni matt WD 28 Chr	<b>Türdrückerpaar.</b> Pair of levers.		115 mm	TEN Ni TEN Ni matt TEN Chr	TES-72 Ni TES-72 Ni matt TES-72 Chr	T E St Ni T E St Ni matt T E St Chr	T E B Ni T E B Ni matt T E B Chr		
Ferdinand Kramer									
FKD 25 Ni FKD 25 Ni matt FKD 25 Chr	<b>Türdrückerpaar.</b> Pair of levers.		105 mm	TEN Ni TEN Ni matt TEN Chr	TES-72 Ni TES-72 Ni matt TES-72 Chr	T E St Ni T E St Ni matt T E St Chr	T E B Ni T E B Ni matt T E B Chr		
Ludwig Wittgenstein									
LW D 27 Ni LW D 27 Ni matt LW D 27 Chr	<b>Drückerpaar A + B oder A + A oder B + B.</b> Pair of levers A + B or A + A or B + B.		140 mm	TEN Ni TEN Ni matt TEN Chr	TES-72 Ni TES-72 Ni matt TES-72 Chr	T E St Ni T E St Ni matt T E St Chr	T E B Ni T E B Ni matt T E B Chr		
Art Déco									
GD 29 Ni GD 29 Ni matt GD 29 Chr	<b>Türdrückerpaar, mit Sechskantgriff.</b> Pair of levers, with hex handle.		115 mm	TEN Ni TEN Ni matt TEN Chr	TES-72 Ni TES-72 Ni matt TES-72 Chr	T E St Ni T E St Ni matt T E St Chr	T E B Ni T E B Ni matt T E B Chr		
KU D 30 Ni KU D 30 Ni matt KU D 30 Chr	<b>Türdrückerpaar.</b> Pair of levers.		115 mm	TEN Ni TEN Ni matt TEN Chr	TES-72 Ni TES-72 Ni matt TES-72 Chr	T E St Ni T E St Ni matt T E St Chr	T E B Ni T E B Ni matt T E B Chr		
Walter Schnepel									
WSD 08 Ni WSD 08 Ni matt WSD 08 Chr	<b>Türdrückerpaar, Säbelform.</b> Pair of levers, saber shape.		105 mm	TEN Ni TEN Ni matt TEN Chr	TES-72 Ni TES-72 Ni matt TES-72 Chr	T E St Ni T E St Ni matt T E St Chr	T E B Ni T E B Ni matt T E B Chr		
WSD 09 Ni WSD 09 Ni matt WSD 09 Chr	<b>Türdrückerpaar.</b> Pair of levers.		115 mm	TEN Ni TEN Ni matt TEN Chr	TES-72 Ni TES-72 Ni matt TES-72 Chr	T E St Ni T E St Ni matt T E St Chr	T E B Ni T E B Ni matt T E B Chr		
WSD 88 Ni WSD 88 Ni matt WSD 88 Chr	<b>Türdrückerpaar, mit ovalem Griff.</b> Pair of levers, with oval handle. <b>LÄUFT AUS – RUNNING OUT!</b>		125 mm	TEN Ni TEN Ni matt TEN Chr	TES-72 Ni TES-72 Ni matt TES-72 Chr	T E St Ni T E St Ni matt T E St Chr	T E B Ni T E B Ni matt T E B Chr		
TECNOLINE Knäufe/Knobs									
DK 20 Ni DK 20 Ni matt DK 20 Chr	<b>Drehknopfpaar, Kugelform.</b> Pair of knobs, ball shape.		ø 45 mm 58 mm	TEN Ni TEN Ni matt TEN Chr	TES-72 Ni TES-72 Ni matt TES-72 Chr	T E St Ni T E St Ni matt T E St Chr	T E B Ni T E B Ni matt T E B Chr		
DK 28 Ni DK 28 Ni matt DK 28 Chr	<b>Drehknopfpaar, ovale Form.</b> Pair of knobs, oval shape.		36 mm 23 mm	TEN Ni TEN Ni matt TEN Chr	TES-72 Ni TES-72 Ni matt TES-72 Chr	T E St Ni T E St Ni matt T E St Chr	T E B Ni T E B Ni matt T E B Chr		

# Türgriffe aus Messing-Guss

## Brass cast door handles

Alle Drückerpaare ohne Rosetten, aber inklusive Vierkant 8 x 8 mm für Türstärke 40 mm. Abweichungen bitte bei Bestellung angeben!

All pairs of levers are without roses, but with spindle 8 x 8 mm for door thickness 40 mm. Please specify deviations when ordering!

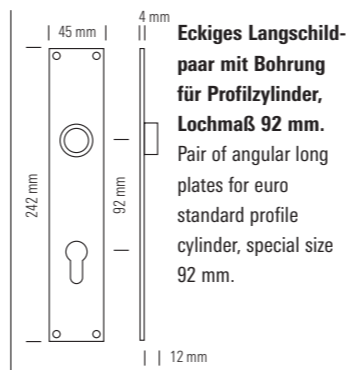

**Eckiges Langschildpaar mit Bohrung für Profilzylinder, Lochmaß 92 mm.**  
Pair of angular long plates for euro standard profile cylinder, special size 92 mm.

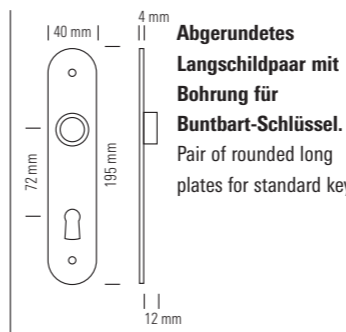



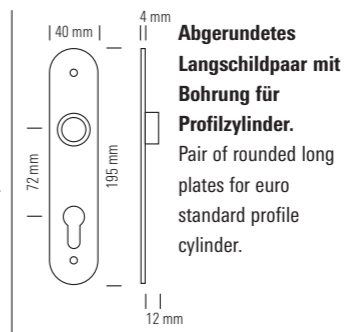



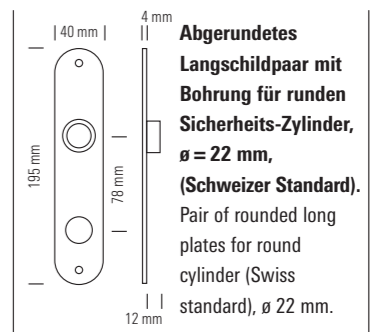

**Abgerundetes Langschildpaar mit Bohrung für Buntbart-Schlüssel.**  
Pair of rounded long plates for standard key.

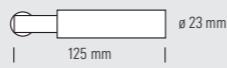
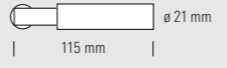
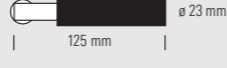
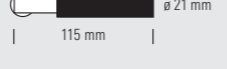

**Abgerundetes Langschildpaar mit Bohrung für Profilzylinder.**  
Pair of rounded long plates for euro standard profile cylinder.

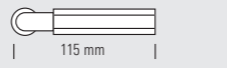

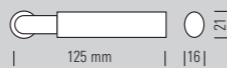
**Abgerundetes Langschildpaar mit Bohrung für runden Sicherheits-Zylinder, ø = 22 mm, (Schweizer Standard).**  
Pair of rounded long plates for round cylinder (Swiss standard), ø 22 mm.

Walter Gropius							
Gro D 22/125 Ni Gro D 22/125 Ni matt Gro D 22/125 Chr	<b>Türdrückerpaar, große Ausführung.</b> Pair of levers, large size.		ø 23 mm 125 mm	T E S-92 Ni T E S-92 Ni matt T E S-92 Chr	T Rd N Ni T Rd N Ni matt T Rd N Chr	T Rd S-72 Ni T Rd S-72 Ni matt T Rd S-72 Chr	T Rd St Ni T Rd St Ni matt T Rd St Chr
Gro D 23 Ni Gro D 23 Ni matt Gro D 23 Chr	<b>Türdrückerpaar, normale Ausführung.</b> Pair of levers, normal size.		ø 21 mm 115 mm	T E S-92 Ni T E S-92 Ni matt T E S-92 Chr	T Rd N Ni T Rd N Ni matt T Rd N Chr	T Rd S-72 Ni T Rd S-72 Ni matt T Rd S-72 Chr	T Rd St Ni T Rd St Ni matt T Rd St Chr
Gro D 22/125 SW Ni Gro D 22/125 SW Ni matt Gro D 22/125 SW Chr	<b>Türdrückerpaar, große Ausführung, mit schwarzem Griffstück.</b> Pair of levers, large size, with black handle.		ø 23 mm 125 mm	T E S-92 Ni T E S-92 Ni matt T E S-92 Chr	T Rd N Ni T Rd N Ni matt T Rd N Chr	T Rd S-72 Ni T Rd S-72 Ni matt T Rd S-72 Chr	T Rd St Ni T Rd St Ni matt T Rd St Chr
Gro D 23 SW Ni Gro D 23 SW Ni matt Gro D 23 SW Chr	<b>Türdrückerpaar, normale Ausführung, mit schwarzem Griffstück.</b> Pair of levers, normal size, with black handle.		ø 21 mm 115 mm	T E S-92 Ni T E S-92 Ni matt T E S-92 Chr	T Rd N Ni T Rd N Ni matt T Rd N Chr	T Rd S-72 Ni T Rd S-72 Ni matt T Rd S-72 Chr	T Rd St Ni T Rd St Ni matt T Rd St Chr
Wilhelm Wagenfeld							
WD 28 Ni WD 28 Ni matt WD 28 Chr	<b>Türdrückerpaar.</b> Pair of levers.		115 mm	T E S-92 Ni T E S-92 Ni matt T E S-92 Chr	T Rd N Ni T Rd N Ni matt T Rd N Chr	T Rd S-72 Ni T Rd S-72 Ni matt T Rd S-72 Chr	T Rd St Ni T Rd St Ni matt T Rd St Chr
Ferdinand Kramer							
FKD 25 Ni FKD 25 Ni matt FKD 25 Chr	<b>Türdrückerpaar.</b> Pair of levers.		105 mm	T E S-92 Ni T E S-92 Ni matt T E S-92 Chr	T Rd N Ni T Rd N Ni matt T Rd N Chr	T Rd S-72 Ni T Rd S-72 Ni matt T Rd S-72 Chr	T Rd St Ni T Rd St Ni matt T Rd St Chr
Ludwig Wittgenstein							
LW D 27 Ni LW D 27 Ni matt LW D 27 Chr	<b>Drückerpaar A + B oder A + A oder B + B.</b> Pair of levers A + B or A + A or B + B.		140 mm	T E S-92 Ni T E S-92 Ni matt T E S-92 Chr	T Rd N Ni T Rd N Ni matt T Rd N Chr	T Rd S-72 Ni T Rd S-72 Ni matt T Rd S-72 Chr	T Rd St Ni T Rd St Ni matt T Rd St Chr
Art Déco							
GD 29 Ni GD 29 Ni matt GD 29 Chr	<b>Türdrückerpaar, mit Sechskantgriff.</b> Pair of levers, with hex handle.		115 mm	T E S-92 Ni T E S-92 Ni matt T E S-92 Chr	T Rd N Ni T Rd N Ni matt T Rd N Chr	T Rd S-72 Ni T Rd S-72 Ni matt T Rd S-72 Chr	T Rd St Ni T Rd St Ni matt T Rd St Chr
Walter Schupel							
WSD 08 Ni WSD 08 Ni matt WSD 08 Chr	<b>Türdrückerpaar, Säbelform.</b> Pair of levers, saber shape.		105 mm	T E S-92 Ni T E S-92 Ni matt T E S-92 Chr	T Rd N Ni T Rd N Ni matt T Rd N Chr	T Rd S-72 Ni T Rd S-72 Ni matt T Rd S-72 Chr	T Rd St Ni T Rd St Ni matt T Rd St Chr
WSD 09 Ni WSD 09 Ni matt WSD 09 Chr	<b>Türdrückerpaar.</b> Pair of levers.		115 mm	T E S-92 Ni T E S-92 Ni matt T E S-92 Chr	T Rd N Ni T Rd N Ni matt T Rd N Chr	T Rd S-72 Ni T Rd S-72 Ni matt T Rd S-72 Chr	T Rd St Ni T Rd St Ni matt T Rd St Chr
WSD 88 Ni WSD 88 Ni matt WSD 88 Chr	<b>Türdrückerpaar, mit ovalem Griff.</b> Pair of levers, with oval handle. <b>LÄUFT AUS – RUNNING OUT!</b>		125 mm	T E S-92 Ni T E S-92 Ni matt T E S-92 Chr	T Rd N Ni T Rd N Ni matt T Rd N Chr	T Rd S-72 Ni T Rd S-72 Ni matt T Rd S-72 Chr	T Rd St Ni T Rd St Ni matt T Rd St Chr
TECNOLINE Knäufe/Knobs							
DK 20 Ni DK 20 Ni matt DK 20 Chr	<b>Drehknäufpaar, Kugelform.</b> Pair of knobs, ball shape.		ø 45 mm 58 mm	T E S-92 Ni T E S-92 Ni matt T E S-92 Chr	T Rd N Ni T Rd N Ni matt T Rd N Chr	T Rd S-72 Ni T Rd S-72 Ni matt T Rd S-72 Chr	T Rd St Ni T Rd St Ni matt T Rd St Chr
DK 28 Ni DK 28 Ni matt DK 28 Chr	<b>Drehknäufpaar, ovale Form.</b> Pair of knobs, oval shape.		ø 48 mm 36 mm	T E S-92 Ni T E S-92 Ni matt T E S-92 Chr	T Rd N Ni T Rd N Ni matt T Rd N Chr	T Rd S-72 Ni T Rd S-72 Ni matt T Rd S-72 Chr	T Rd St Ni T Rd St Ni matt T Rd St Chr

# Türgriffe aus Messing-Guss

## Brass cast door handles

Alle Drückerpaare ohne Rosetten, aber inklusive Vierkant 8 x 8 mm für Türstärke 40 mm. Abweichungen bitte bei Bestellung angeben!

All pairs of levers are without roses, but with spindle 8 x 8 mm for door thickness 40 mm. Please specify deviations when ordering!

12

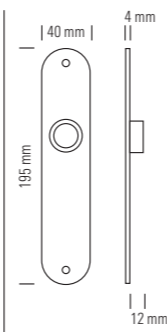

**Abgerundetes Langschildpaar blind.**  
Pair of rounded long plates blind.

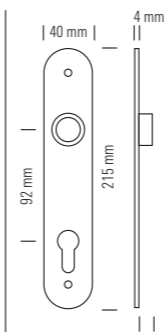

**Abgerundetes Langschildpaar mit Bohrung für Profilzylinder, Lochmaß 92 mm.**  
Pair of rounded long plates for euro standard profile cylinder, special size 92 mm.

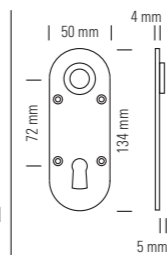

**Abgerundetes Kurzschildpaar mit Bohrung für Buntbart-Schlüssel.**  
Pair of rounded short plates for standard key.

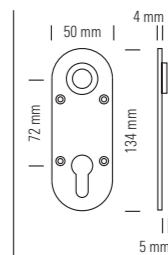

**Abgerundetes Kurzschildpaar mit Bohrung für Profilzylinder.**  
Pair of rounded short plates for euro standard profile.

<b>Walter Gropius</b>								
Gro D 22/125 Ni Gro D 22/125 Ni matt Gro D 22/125 Chr	<b>Türdrückerpaar, große Ausführung.</b> Pair of levers, large size.			T Rd B Ni T Rd B Ni matt T Rd B Chr	T Rd S-92 Ni T Rd S-92 Ni matt T Rd S-92 Chr	BHT Rd N Ni BHT Rd N Ni matt BHT Rd N Chr	BHT Rd S-72 Ni BHT Rd S-72 Ni matt BHT Rd S-72 Chr	
Gro D 23 Ni Gro D 23 Ni matt Gro D 23 Chr	<b>Türdrückerpaar, normale Ausführung.</b> Pair of levers, normal size.			T Rd B Ni T Rd B Ni matt T Rd B Chr	T Rd S-92 Ni T Rd S-92 Ni matt T Rd S-92 Chr	BHT Rd N Ni BHT Rd N Ni matt BHT Rd N Chr	BHT Rd S-72 Ni BHT Rd S-72 Ni matt BHT Rd S-72 Chr	
Gro D 22/125 SW Ni Gro D 22/125 SW Ni matt Gro D 22/125 SW Chr	<b>Türdrückerpaar, große Ausführung, mit schwarzem Griffstück.</b> Pair of levers, large size, with black handle.			T Rd B Ni T Rd B Ni matt T Rd B Chr	T Rd S-92 Ni T Rd S-92 Ni matt T Rd S-92 Chr	BHT Rd N Ni BHT Rd N Ni matt BHT Rd N Chr	BHT Rd S-72 Ni BHT Rd S-72 Ni matt BHT Rd S-72 Chr	
Gro D 23 SW Ni Gro D 23 SW Ni matt Gro D 23 SW Chr	<b>Türdrückerpaar, normale Ausführung, mit schwarzem Griffstück.</b> Pair of levers, normal size, with black handle.			T Rd B Ni T Rd B Ni matt T Rd B Chr	T Rd S-92 Ni T Rd S-92 Ni matt T Rd S-92 Chr	BHT Rd N Ni BHT Rd N Ni matt BHT Rd N Chr	BHT Rd S-72 Ni BHT Rd S-72 Ni matt BHT Rd S-72 Chr	
<b>Wilhelm Wagenfeld</b>								
WD 28 Ni WD 28 Ni matt WD 28 Chr	<b>Türdrückerpaar.</b> Pair of levers.			T Rd B Ni T Rd B Ni matt T Rd B Chr	T Rd S-92 Ni T Rd S-92 Ni matt T Rd S-92 Chr	BHT Rd N Ni BHT Rd N Ni matt BHT Rd N Chr	BHT Rd S-72 Ni BHT Rd S-72 Ni matt BHT Rd S-72 Chr	
<b>Ferdinand Kramer</b>								
FKD 25 Ni FKD 25 Ni matt FKD 25 Chr	<b>Türdrückerpaar.</b> Pair of levers.			T Rd B Ni T Rd B Ni matt T Rd B Chr	T Rd S-92 Ni T Rd S-92 Ni matt T Rd S-92 Chr	BHT Rd N Ni BHT Rd N Ni matt BHT Rd N Chr	BHT Rd S-72 Ni BHT Rd S-72 Ni matt BHT Rd S-72 Chr	
<b>Ludwig Wittgenstein</b>								
LW D 27 Ni LW D 27 Ni matt LW D 27 Chr	<b>Drückerpaar A + B oder A + A oder B + B.</b> Pair of levers A + B or A + A or B + B.			T Rd B Ni T Rd B Ni matt T Rd B Chr	T Rd S-92 Ni T Rd S-92 Ni matt T Rd S-92 Chr	BHT Rd N Ni BHT Rd N Ni matt BHT Rd N Chr	BHT Rd S-72 Ni BHT Rd S-72 Ni matt BHT Rd S-72 Chr	
<b>Art Déco</b>								
GD 29 Ni GD 29 Ni matt GD 29 Chr	<b>Türdrückerpaar, mit Sechskantgriff.</b> Pair of levers, with hex handle.			T Rd B Ni T Rd B Ni matt T Rd B Chr	T Rd S-92 Ni T Rd S-92 Ni matt T Rd S-92 Chr	BHT Rd N Ni BHT Rd N Ni matt BHT Rd N Chr	BHT Rd S-72 Ni BHT Rd S-72 Ni matt BHT Rd S-72 Chr	
<b>Walter Schnepel</b>								
WSD 08 Ni WSD 08 Ni matt WSD 08 Chr	<b>Türdrückerpaar, Säbelform.</b> Pair of levers, saber shape.			T Rd B Ni T Rd B Ni matt T Rd B Chr	T Rd S-92 Ni T Rd S-92 Ni matt T Rd S-92 Chr	BHT Rd N Ni BHT Rd N Ni matt BHT Rd N Chr	BHT Rd S-72 Ni BHT Rd S-72 Ni matt BHT Rd S-72 Chr	
WSD 09 Ni WSD 09 Ni matt WSD 09 Chr	<b>Türdrückerpaar.</b> Pair of levers.			T Rd B Ni T Rd B Ni matt T Rd B Chr	T Rd S-92 Ni T Rd S-92 Ni matt T Rd S-92 Chr	BHT Rd N Ni BHT Rd N Ni matt BHT Rd N Chr	BHT Rd S-72 Ni BHT Rd S-72 Ni matt BHT Rd S-72 Chr	
WSD 88 Ni WSD 88 Ni matt WSD 88 Chr	<b>Türdrückerpaar, mit ovalem Griff.</b> Pair of levers, with oval handle. <b>LÄUFT AUS – RUNNING OUT!</b>			T Rd B Ni T Rd B Ni matt T Rd B Chr	T Rd S-92 Ni T Rd S-92 Ni matt T Rd S-92 Chr	BHT Rd N Ni BHT Rd N Ni matt BHT Rd N Chr	BHT Rd S-72 Ni BHT Rd S-72 Ni matt BHT Rd S-72 Chr	
<b>TECNOLINE Knäufe/Knobs</b>								
DK 20 Ni DK 20 Ni matt DK 20 Chr	<b>Drehknäufpaar, Kugelform.</b> Pair of knobs, ball shape.			T Rd B Ni T Rd B Ni matt T Rd B Chr	T Rd S-92 Ni T Rd S-92 Ni matt T Rd S-92 Chr	BHT Rd N Ni BHT Rd N Ni matt BHT Rd N Chr	BHT Rd S-72 Ni BHT Rd S-72 Ni matt BHT Rd S-72 Chr	
DK 28 Ni DK 28 Ni matt DK 28 Chr	<b>Drehknäufpaar, ovale Form.</b> Pair of knobs, oval shape.			T Rd B Ni T Rd B Ni matt T Rd B Chr	T Rd S-92 Ni T Rd S-92 Ni matt T Rd S-92 Chr	BHT Rd N Ni BHT Rd N Ni matt BHT Rd N Chr	BHT Rd S-72 Ni BHT Rd S-72 Ni matt BHT Rd S-72 Chr	

# Türgriffe aus Messing-Guss





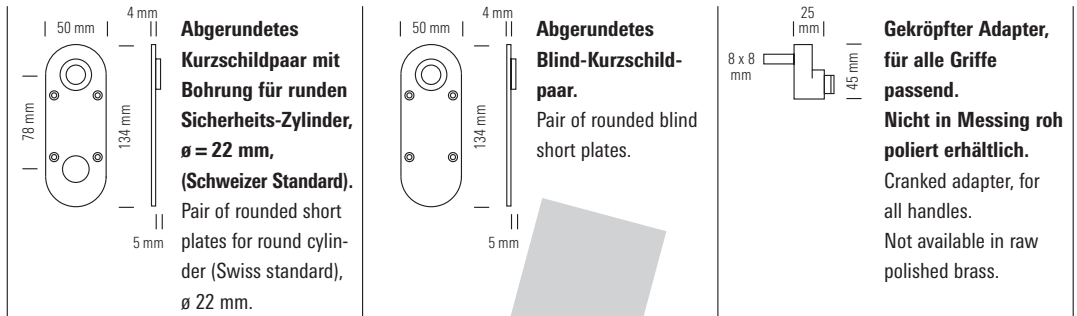

## Brass cast door handles

Alle Drückerpaare ohne Rosetten, aber inklusive Vierkant 8 x 8 mm für Türstärke 40 mm. Abweichungen bitte bei Bestellung angeben!  
 All pairs of levers are without roses, but with spindle 8 x 8 mm for door thickness 40 mm. Please specify deviations when ordering!

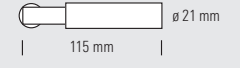
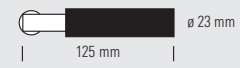

# Die Oberflächen beim Grundmaterial Messing

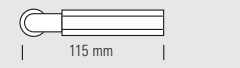
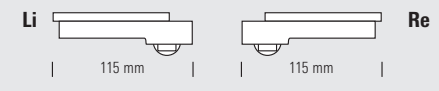
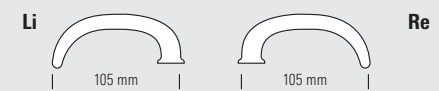
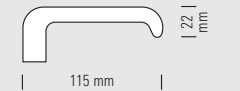
## The surfaces for brass as base material

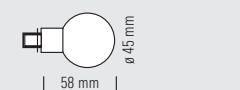
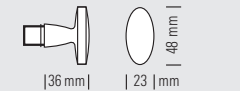
Walter Gropius							
Gro D 22/125 Ni Gro D 22/125 Ni matt Gro D 22/125 Chr	Türdrückerpaar, <b>große</b> Ausführung. Pair of levers, <i>large</i> size.		ø 23 mm 125 mm	BH T Rd St Ni BH T Rd St Ni matt BH T Rd St Chr	BH T Rd B Ni BH T Rd B Ni matt BH T Rd B Chr	Kr Ad Ni Kr Ad Ni matt Kr Ad Chr	
Gro D 23 Ni Gro D 23 Ni matt Gro D 23 Chr	Türdrückerpaar, <b>normale</b> Ausführung. Pair of levers, <i>normal</i> size.		ø 21 mm 115 mm	BH T Rd St Ni BH T Rd St Ni matt BH T Rd St Chr	BH T Rd B Ni BH T Rd B Ni matt BH T Rd B Chr	Kr Ad Ni Kr Ad Ni matt Kr Ad Chr	
Gro D 22/125 SW Ni Gro D 22/125 SW Ni matt Gro D 22/125 SW Chr	Türdrückerpaar, <b>große</b> Ausführung, mit schwarzem Griffstück. Pair of levers, <i>large</i> size, with black handle.		ø 23 mm 125 mm	BH T Rd St Ni BH T Rd St Ni matt BH T Rd St Chr	BH T Rd B Ni BH T Rd B Ni matt BH T Rd B Chr	Kr Ad Ni Kr Ad Ni matt Kr Ad Chr	
Gro D 23 SW Ni Gro D 23 SW Ni matt Gro D 23 SW Chr	Türdrückerpaar, <b>normale</b> Ausführung, mit schwarzem Griffstück. Pair of levers, <i>normal</i> size, with black handle.		ø 21 mm 115 mm	BH T Rd St Ni BH T Rd St Ni matt BH T Rd St Chr	BH T Rd B Ni BH T Rd B Ni matt BH T Rd B Chr	Kr Ad Ni Kr Ad Ni matt Kr Ad Chr	
Wilhelm Wagenfeld							
WD 28 Ni WD 28 Ni matt WD 28 Chr	Türdrückerpaar. Pair of levers.		Li 115 mm Re 115 mm	BH T Rd St Ni BH T Rd St Ni matt BH T Rd St Chr	BH T Rd B Ni BH T Rd B Ni matt BH T Rd B Chr	Kr Ad Ni Kr Ad Ni matt Kr Ad Chr	
Ferdinand Kramer							
FKD 25 Ni FKD 25 Ni matt FKD 25 Chr	Türdrückerpaar. Pair of levers.		105 mm	BH T Rd St Ni BH T Rd St Ni matt BH T Rd St Chr	BH T Rd B Ni BH T Rd B Ni matt BH T Rd B Chr	Kr Ad Ni Kr Ad Ni matt Kr Ad Chr	
Ludwig Wittgenstein							
LW D 27 Ni LW D 27 Ni matt LW D 27 Chr	Drückerpaar A + B oder A + A oder B + B. Pair of levers A + B or A + A or B + B.		A 140 mm B 140 mm geschwungen/curved gerade/straight	BH T Rd St Ni BH T Rd St Ni matt BH T Rd St Chr	BH T Rd B Ni BH T Rd B Ni matt BH T Rd B Chr	Kr Ad Ni Kr Ad Ni matt Kr Ad Chr	
Art Déco							
GD 29 Ni GD 29 Ni matt GD 29 Chr	Türdrückerpaar, mit Sechskantgriff. Pair of levers, with hex handle.		115 mm	BH T Rd St Ni BH T Rd St Ni matt BH T Rd St Chr	BH T Rd B Ni BH T Rd B Ni matt BH T Rd B Chr	Kr Ad Ni Kr Ad Ni matt Kr Ad Chr	
KU D 30 Ni KU D 30 Ni matt KU D 30 Chr	Türdrückerpaar. Pair of levers.		Li 115 mm Re 115 mm	BH T Rd St Ni BH T Rd St Ni matt BH T Rd St Chr	BH T Rd B Ni BH T Rd B Ni matt BH T Rd B Chr	Kr Ad Ni Kr Ad Ni matt Kr Ad Chr	
Walter Schnepel							
WSD 08 Ni WSD 08 Ni matt WSD 08 Chr	Türdrückerpaar, Säbelform. Pair of levers, saber shape.		Li 105 mm Re 105 mm	BH T Rd St Ni BH T Rd St Ni matt BH T Rd St Chr	BH T Rd B Ni BH T Rd B Ni matt BH T Rd B Chr	Kr Ad Ni Kr Ad Ni matt Kr Ad Chr	
WSD 09 Ni WSD 09 Ni matt WSD 09 Chr	Türdrückerpaar. Pair of levers.		115 mm 22 mm	BH T Rd St Ni BH T Rd St Ni matt BH T Rd St Chr	BH T Rd B Ni BH T Rd B Ni matt BH T Rd B Chr	Kr Ad Ni Kr Ad Ni matt Kr Ad Chr	
WSD 88 Ni WSD 88 Ni matt WSD 88 Chr	Türdrückerpaar, mit ovalem Griff. Pair of levers, with oval handle. <b>LÄUFT AUS – RUNNING OUT!</b>		125 mm 21 mm 16 mm	BH T Rd St Ni BH T Rd St Ni matt BH T Rd St Chr	BH T Rd B Ni BH T Rd B Ni matt BH T Rd B Chr	Kr Ad Ni Kr Ad Ni matt Kr Ad Chr	
TECNOLINE Knäufe/Knobs							
DK 20 Ni DK 20 Ni matt DK 20 Chr	Drehknäufpaar, Kugelform. Pair of knobs, ball shape.		ø 45 mm 58 mm	BH T Rd St Ni BH T Rd St Ni matt BH T Rd St Chr	BH T Rd B Ni BH T Rd B Ni matt BH T Rd B Chr	Kr Ad Ni Kr Ad Ni matt Kr Ad Chr	
DK 28 Ni DK 28 Ni matt DK 28 Chr	Drehknäufpaar, ovale Form. Pair of knobs, oval shape.		36 mm 48 mm 23 mm	BH T Rd St Ni BH T Rd St Ni matt BH T Rd St Chr	BH T Rd B Ni BH T Rd B Ni matt BH T Rd B Chr	Kr Ad Ni Kr Ad Ni matt Kr Ad Chr	

**Massiver Messingguss bietet diverse Möglichkeiten der Oberflächenbehandlung und -veredelung:**

Solid cast brass lends itself to various surface treatments and finishes:

- Ni – poliert vernickelt \*
- Nimatt – matt vernickelt \*
- Chr – poliert verchromt
- M – roh poliert, unlackiert

Ni – Polished and nickel-plated \*

Nimatt – Matt-brushed and nickel-plated \*

Chr – Polished and chrome-plated

M – Raw polished, unlacquered

\* vernickelte Beschläge sind nicht für den Außenbereich oder Räume mit besonders hoher Luftfeuchtigkeit geeignet.

\* Nickel-plated fittings are not suitable for use on exteriors or in rooms with very high humidity.

Sonderoberflächen auf Anfrage: matt verchromt, schwarzverchromt, Messing matt gebürstet, vergoldet

The following special finishes are available on request: matt chrome-plated, black chrome-plated, matt-brushed brass, gold-plated

# Badezimmer-Beschläge aus Messing-Guss

## Brass cast bathroom fittings

Alle Drückerpaare ohne Rosetten, aber inklusive Vierkant 8 x 8 mm für Türstärke 40 mm. Abweichungen bitte bei Bestellung angeben!

All pairs of levers are without roses, but with spindle 8 x 8 mm for door thickness 40 mm. Please specify deviations when ordering!

	<p><b>Drückerrosettenpaar, quadratisch, mit 4 Schraubenlöchern.</b> Pair of lever roses, square, with 4 screw holes.</p>		<p><b>Drückerrosettenpaar, quadratisch.</b> Pair of lever roses, square.</p>		<p><b>Badezimmer-Beschlag mit quadratischen Rosetten, Verriegelung und Rot/Weiß-Scheibe.</b> <i>Ohne Rot/Weiß-Anzeige auf Anfrage.</i> Bathroom fitting with square roses, thumbturn and red/white indicator. <i>Without red/white indicator on request.</i></p>
--	--	--	--	--	--

Walter Gropius							
Gro D 22/125 Ni Gro D 22/125 Ni matt Gro D 22/125 Chr	<b>Türdrückerpaar, große Ausführung.</b> Pair of levers, large size.			E 4 Ni E 4 Ni matt E 4 Chr	E 2 Ni E 2 Ni matt E 2 Chr	WB 23 E Ni WB 23 E Ni matt WB 23 E Chr	
Gro D 23 Ni Gro D 23 Ni matt Gro D 23 Chr	<b>Türdrückerpaar, normale Ausführung.</b> Pair of levers, normal size.			E 4 Ni E 4 Ni matt E 4 Chr	E 2 Ni E 2 Ni matt E 2 Chr	WB 23 E Ni WB 23 E Ni matt WB 23 E Chr	
Gro D 22/125 SW Ni Gro D 22/125 SW Ni matt Gro D 22/125 SW Chr	<b>Türdrückerpaar, große Ausführung, mit schwarzem Griffstück.</b> Pair of levers, large size, with black handle.			E 4 Ni E 4 Ni matt E 4 Chr	E 2 Ni E 2 Ni matt E 2 Chr	WB 23 E Ni WB 23 E Ni matt WB 23 E Chr	
Gro D 23 SW Ni Gro D 23 SW Ni matt Gro D 23 SW Chr	<b>Türdrückerpaar, normale Ausführung, mit schwarzem Griffstück.</b> Pair of levers, normal size, with black handle.			E 4 Ni E 4 Ni matt E 4 Chr	E 2 Ni E 2 Ni matt E 2 Chr	WB 23 E Ni WB 23 E Ni matt WB 23 E Chr	
Wilhelm Wagenfeld							
WD 28 Ni WD 28 Ni matt WD 28 Chr	<b>Türdrückerpaar.</b> Pair of levers.		Li Re	E 4 Ni E 4 Ni matt E 4 Chr	E 2 Ni E 2 Ni matt E 2 Chr	WB 23 E Ni WB 23 E Ni matt WB 23 E Chr	
Ferdinand Kramer							
FKD 25 Ni FKD 25 Ni matt FKD 25 Chr	<b>Türdrückerpaar.</b> Pair of levers.			E 4 Ni E 4 Ni matt E 4 Chr	E 2 Ni E 2 Ni matt E 2 Chr	WB 23 E Ni WB 23 E Ni matt WB 23 E Chr	
Ludwig Wittgenstein							
LW D 27 Ni LW D 27 Ni matt LW D 27 Chr	<b>Drückerpaar A + B oder A + A oder B + B.</b> Pair of levers A + B or A + A or B + B.		A B	E 4 Ni E 4 Ni matt E 4 Chr	E 2 Ni E 2 Ni matt E 2 Chr	WB 23 E Ni WB 23 E Ni matt WB 23 E Chr	
Art Déco							
GD 29 Ni GD 29 Ni matt GD 29 Chr	<b>Türdrückerpaar, mit Sechskantgriff.</b> Pair of levers, with hex handle.			E 4 Ni E 4 Ni matt E 4 Chr	E 2 Ni E 2 Ni matt E 2 Chr	WB 23 E Ni WB 23 E Ni matt WB 23 E Chr	
KU D 30 Ni KU D 30 Ni matt KU D 30 Chr	<b>Türdrückerpaar.</b> Pair of levers.		Li Re	E 4 Ni E 4 Ni matt E 4 Chr	E 2 Ni E 2 Ni matt E 2 Chr	WB 23 E Ni WB 23 E Ni matt WB 23 E Chr	
Walter Schnepel							
WSD 08 Ni WSD 08 Ni matt WSD 08 Chr	<b>Türdrückerpaar, Säbelform.</b> Pair of levers, saber shape.		Li Re	E 4 Ni E 4 Ni matt E 4 Chr	E 2 Ni E 2 Ni matt E 2 Chr	WB 23 E Ni WB 23 E Ni matt WB 23 E Chr	
WSD 09 Ni WSD 09 Ni matt WSD 09 Chr	<b>Türdrückerpaar.</b> Pair of levers.			E 4 Ni E 4 Ni matt E 4 Chr	E 2 Ni E 2 Ni matt E 2 Chr	WB 23 E Ni WB 23 E Ni matt WB 23 E Chr	
WSD 88 Ni WSD 88 Ni matt WSD 88 Chr	<b>Türdrückerpaar, mit ovalem Griff.</b> Pair of levers, with oval handle. <b>LÄUFT AUS – RUNNING OUT!</b>			E 4 Ni E 4 Ni matt E 4 Chr	E 2 Ni E 2 Ni matt E 2 Chr	WB 23 E Ni WB 23 E Ni matt WB 23 E Chr	
TECNOLINE Knäufe/Knobs							
DK 20 Ni DK 20 Ni matt DK 20 Chr	<b>Drehknäufpaar, Kugelform.</b> Pair of knobs, ball shape.			E 4 Ni E 4 Ni matt E 4 Chr	E 2 Ni E 2 Ni matt E 2 Chr	WB 23 E Ni WB 23 E Ni matt WB 23 E Chr	
DK 28 Ni DK 28 Ni matt DK 28 Chr	<b>Drehknäufpaar, ovale Form.</b> Pair of knobs, oval shape.			E 4 Ni E 4 Ni matt E 4 Chr	E 2 Ni E 2 Ni matt E 2 Chr	WB 23 E Ni WB 23 E Ni matt WB 23 E Chr	

# Badezimmer-Beschläge aus Messing-Guss

## Brass cast bathroom fittings

Alle Drückerpaare ohne Rosetten, aber inklusive Vierkant 8 x 8 mm für Türstärke 40 mm. Abweichungen bitte bei Bestellung angeben!

All pairs of levers are without roses, but with spindle 8 x 8 mm for door thickness 40 mm. Please specify deviations when ordering!

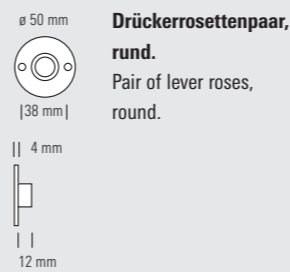

**Drückerrosettenpaar, rund.**  
Pair of lever roses, round.

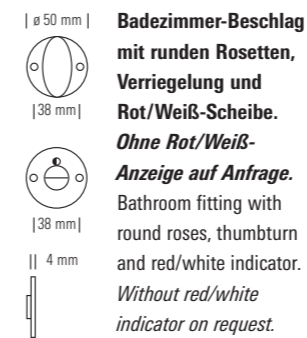

**Badezimmer-Beschlag mit runden Rosetten, Verriegelung und Rot/Weiß-Scheibe.**  
**Ohne Rot/Weiß-Anzeige auf Anfrage.**  
Bathroom fitting with round roses, thumbturn and red/white indicator.  
*Without red/white indicator on request.*



**Drückerrosettenpaar, rund, mit verdeckten Schraublöchern (zweiteilig).**  
Pair of lever roses, round, with screwed-on covers and concealed fixings (2 parts).



**Badezimmer-Beschlag mit runden Rosetten, Verriegelung, mit verdeckten Schraublöchern.**  
**Nur ohne Rot/Weiß-Anzeige erhältlich**  
Bathroom fitting with round roses, thumbturn, with concealed fixing.  
Only available *without* red/white indicator.

Walter Gropius									
Gro D 22/125 Ni Gro D 22/125 Ni matt Gro D 22/125 Chr	<b>Türdrückerpaar, große Ausführung.</b> Pair of levers, <i>large</i> size.			Rd Ni Rd Ni matt Rd Chr	WB 28 Rd Ni WB 28 Rd Ni matt WB 28 Rd Chr	Rd U Ni Rd U Ni matt Rd U Chr	WB 28 Rd U Ni WB 28 Rd U Ni matt WB 28 Rd U Chr		
Gro D 23 Ni Gro D 23 Ni matt Gro D 23 Chr	<b>Türdrückerpaar, normale Ausführung.</b> Pair of levers, <i>normal</i> size.			Rd Ni Rd Ni matt Rd Chr	WB 28 Rd Ni WB 28 Rd Ni matt WB 28 Rd Chr	Rd U Ni Rd U Ni matt Rd U Chr	WB 28 Rd U Ni WB 28 Rd U Ni matt WB 28 Rd U Chr		
Gro D 22/125 SW Ni Gro D 22/125 SW Ni matt Gro D 22/125 SW Chr	<b>Türdrückerpaar, große Ausführung, mit schwarzem Griffstück.</b> Pair of levers, <i>large</i> size, with black handle.			Rd Ni Rd Ni matt Rd Chr	WB 28 Rd Ni WB 28 Rd Ni matt WB 28 Rd Chr	Rd U Ni Rd U Ni matt Rd U Chr	WB 28 Rd U Ni WB 28 Rd U Ni matt WB 28 Rd U Chr		
Gro D 23 SW Ni Gro D 23 SW Ni matt Gro D 23 SW Chr	<b>Türdrückerpaar, normale Ausführung, mit schwarzem Griffstück.</b> Pair of levers, <i>normal</i> size, with black handle.			Rd Ni Rd Ni matt Rd Chr	WB 28 Rd Ni WB 28 Rd Ni matt WB 28 Rd Chr	Rd U Ni Rd U Ni matt Rd U Chr	WB 28 Rd U Ni WB 28 Rd U Ni matt WB 28 Rd U Chr		
Wilhelm Wagenfeld									
WD 28 Ni WD 28 Ni matt WD 28 Chr	<b>Türdrückerpaar.</b> Pair of levers.			Rd Ni Rd Ni matt Rd Chr	WB 28 Rd Ni WB 28 Rd Ni matt WB 28 Rd Chr	Rd U Ni Rd U Ni matt Rd U Chr	WB 28 Rd U Ni WB 28 Rd U Ni matt WB 28 Rd U Chr		
Ferdinand Kramer									
FKD 25 Ni FKD 25 Ni matt FKD 25 Chr	<b>Türdrückerpaar.</b> Pair of levers.			Rd Ni Rd Ni matt Rd Chr	WB 28 Rd Ni WB 28 Rd Ni matt WB 28 Rd Chr	Rd U Ni Rd U Ni matt Rd U Chr	WB 28 Rd U Ni WB 28 Rd U Ni matt WB 28 Rd U Chr		
Ludwig Wittgenstein									
LW D 27 Ni LW D 27 Ni matt LW D 27 Chr	<b>Drückerpaar A + B oder A + A oder B + B.</b> Pair of levers A + B or A + A or B + B.			Rd Ni Rd Ni matt Rd Chr	WB 28 Rd Ni WB 28 Rd Ni matt WB 28 Rd Chr	Rd U Ni Rd U Ni matt Rd U Chr	WB 28 Rd U Ni WB 28 Rd U Ni matt WB 28 Rd U Chr		
Art Déco									
GD 29 Ni GD 29 Ni matt GD 29 Chr	<b>Türdrückerpaar, mit Sechskantgriff.</b> Pair of levers, with hex handle.			Rd Ni Rd Ni matt Rd Chr	WB 28 Rd Ni WB 28 Rd Ni matt WB 28 Rd Chr	Rd U Ni Rd U Ni matt Rd U Chr	WB 28 Rd U Ni WB 28 Rd U Ni matt WB 28 Rd U Chr		
KU D 30 Ni KU D 30 Ni matt KU D 30 Chr	<b>Türdrückerpaar.</b> Pair of levers.			Rd Ni Rd Ni matt Rd Chr	WB 28 Rd Ni WB 28 Rd Ni matt WB 28 Rd Chr	Rd U Ni Rd U Ni matt Rd U Chr	WB 28 Rd U Ni WB 28 Rd U Ni matt WB 28 Rd U Chr		
Walter Schnepel									
WSD 08 Ni WSD 08 Ni matt WSD 08 Chr	<b>Türdrückerpaar, Säbelform.</b> Pair of levers, saber shape.			Rd Ni Rd Ni matt Rd Chr	WB 28 Rd Ni WB 28 Rd Ni matt WB 28 Rd Chr	Rd U Ni Rd U Ni matt Rd U Chr	WB 28 Rd U Ni WB 28 Rd U Ni matt WB 28 Rd U Chr		
WSD 09 Ni WSD 09 Ni matt WSD 09 Chr	<b>Türdrückerpaar.</b> Pair of levers.			Rd Ni Rd Ni matt Rd Chr	WB 28 Rd Ni WB 28 Rd Ni matt WB 28 Rd Chr	Rd U Ni Rd U Ni matt Rd U Chr	WB 28 Rd U Ni WB 28 Rd U Ni matt WB 28 Rd U Chr		
WSD 88 Ni WSD 88 Ni matt WSD 88 Chr	<b>Türdrückerpaar, mit ovalem Griff.</b> Pair of levers, with oval handle. <b>LÄUFT AUS – RUNNING OUT!</b>			Rd Ni Rd Ni matt Rd Chr	WB 28 Rd Ni WB 28 Rd Ni matt WB 28 Rd Chr	Rd U Ni Rd U Ni matt Rd U Chr	WB 28 Rd U Ni WB 28 Rd U Ni matt WB 28 Rd U Chr		
TECNOLINE Knäufe/Knobs									
DK 20 Ni DK 20 Ni matt DK 20 Chr	<b>Drehknäufpaar, Kugelform.</b> Pair of knobs, ball shape.			Rd Ni Rd Ni matt Rd Chr	WB 28 Rd Ni WB 28 Rd Ni matt WB 28 Rd Chr	Rd U Ni Rd U Ni matt Rd U Chr	WB 28 Rd U Ni WB 28 Rd U Ni matt WB 28 Rd U Chr		
DK 28 Ni DK 28 Ni matt DK 28 Chr	<b>Drehknäufpaar, ovale Form.</b> Pair of knobs, oval shape.			Rd Ni Rd Ni matt Rd Chr	WB 28 Rd Ni WB 28 Rd Ni matt WB 28 Rd Chr	Rd U Ni Rd U Ni matt Rd U Chr	WB 28 Rd U Ni WB 28 Rd U Ni matt WB 28 Rd U Chr		



# Badezimmer-Beschläge aus Messing-Guss

## Brass cast bathroom fittings

Alle Drückerpaare ohne Rosetten, aber inklusive Vierkant 8 x 8 mm für Türstärke 40 mm. Abweichungen bitte bei Bestellung angeben!

All pairs of levers are without roses, but with spindle 8 x 8 mm for door thickness 40 mm. Please specify deviations when ordering!

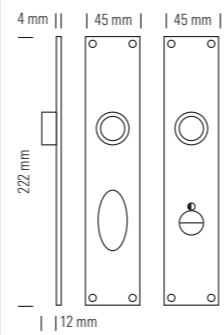

**Badezimmer-Beschlag mit eckigem Langschild, Verriegelung und Rot/Weiß-Scheibe. Ohne Rot/Weiß-Anzeige auf Anfrage.**  
Bathroom fitting, angular long plates, thumbturn and red/white indicator. Without red/white indicator on request.

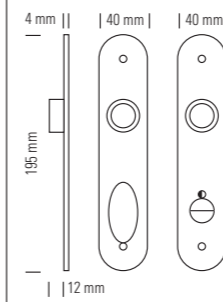

**Badezimmer-Beschlag mit abgerundetem Langschild, Verriegelung und Rot/Weiß-Scheibe. Ohne R/W-Anzeige auf Anfrage.**  
Bathroom fitting, rounded long plates, thumbturn and red/white indicator. Without red/white indicator on request.

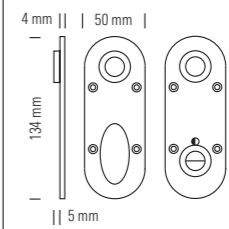

**Badezimmer-Beschlag mit abgerundeten Kurzschildern, Verriegelung und Rot/Weiß-Scheibe. Ohne R/W-Anzeige auf Anfrage.**  
Bathroom fitting, rounded short plates, thumbturn and red/white indicator. Without red/white indicator on request.

<b>Walter Gropius</b>			
Gro D 22/125 Ni Gro D 22/125 Ni matt Gro D 22/125 Chr	<b>Türdrückerpaar, große Ausführung.</b> Pair of levers, large size.		<b>WB 23 TE Ni</b> <b>WB 23 TE Ni matt</b> <b>WB 23 TE Chr</b>
Gro D 23 Ni Gro D 23 Ni matt Gro D 23 Chr	<b>Türdrückerpaar, normale Ausführung.</b> Pair of levers, normal size.		<b>WB 23 TE Ni</b> <b>WB 23 TE Ni matt</b> <b>WB 23 TE Chr</b>
Gro D 22/125 SW Ni Gro D 22/125 SW Ni matt Gro D 22/125 SW Chr	<b>Türdrückerpaar, große Ausführung, mit schwarzem Griffstück.</b> Pair of levers, large size, with black handle.		<b>WB 23 TE Ni</b> <b>WB 23 TE Ni matt</b> <b>WB 23 TE Chr</b>
Gro D 23 SW Ni Gro D 23 SW Ni matt Gro D 23 SW Chr	<b>Türdrückerpaar, normale Ausführung, mit schwarzem Griffstück.</b> Pair of levers, normal size, with black handle.		<b>WB 23 TE Ni</b> <b>WB 23 TE Ni matt</b> <b>WB 23 TE Chr</b>
<b>Wilhelm Wagenfeld</b>			
WD 28 Ni WD 28 Ni matt WD 28 Chr	<b>Türdrückerpaar.</b> Pair of levers.		<b>WB 23 TE Ni</b> <b>WB 23 TE Ni matt</b> <b>WB 23 TE Chr</b>
<b>Ferdinand Kramer</b>			
FKD 25 Ni FKD 25 Ni matt FKD 25 Chr	<b>Türdrückerpaar.</b> Pair of levers.		<b>WB 23 TE Ni</b> <b>WB 23 TE Ni matt</b> <b>WB 23 TE Chr</b>
<b>Ludwig Wittgenstein</b>			
LW D 27 Ni LW D 27 Ni matt LW D 27 Chr	<b>Drückerpaar A + B oder A + A oder B + B.</b> Pair of levers A + B or A + A or B + B.		<b>WB 23 TE Ni</b> <b>WB 23 TE Ni matt</b> <b>WB 23 TE Chr</b>
<b>Art Déco</b>			
GD 29 Ni GD 29 Ni matt GD 29 Chr	<b>Türdrückerpaar, mit Sechskantgriff.</b> Pair of levers, with hex handle.		<b>WB 23 TE Ni</b> <b>WB 23 TE Ni matt</b> <b>WB 23 TE Chr</b>
KU D 30 Ni KU D 30 Ni matt KU D 30 Chr	<b>Türdrückerpaar.</b> Pair of levers.		<b>WB 23 TE Ni</b> <b>WB 23 TE Ni matt</b> <b>WB 23 TE Chr</b>
<b>Walter Schnepel</b>			
WSD 08 Ni WSD 08 Ni matt WSD 08 Chr	<b>Türdrückerpaar, Säbelform.</b> Pair of levers, saber shape.		<b>WB 23 TE Ni</b> <b>WB 23 TE Ni matt</b> <b>WB 23 TE Chr</b>
WSD 09 Ni WSD 09 Ni matt WSD 09 Chr	<b>Türdrückerpaar.</b> Pair of levers.		<b>WB 23 TE Ni</b> <b>WB 23 TE Ni matt</b> <b>WB 23 TE Chr</b>
WSD 88 Ni WSD 88 Ni matt WSD 88 Chr	<b>Türdrückerpaar, mit ovalem Griff.</b> Pair of levers, with oval handle. <b>LÄUFT AUS – RUNNING OUT!</b>		<b>WB 23 TE Ni</b> <b>WB 23 TE Ni matt</b> <b>WB 23 TE Chr</b>
<b>TECNOLINE Knäufe/Knobs</b>			
DK 20 Ni DK 20 Ni matt DK 20 Chr	<b>Drehknäufpaar, Kugelform.</b> Pair of knobs, ball shape.		<b>WB 23 TE Ni</b> <b>WB 23 TE Ni matt</b> <b>WB 23 TE Chr</b>
DK 28 Ni DK 28 Ni matt DK 28 Chr	<b>Drehknäufpaar, ovale Form.</b> Pair of knobs, oval shape.		<b>WB 23 TE Ni</b> <b>WB 23 TE Ni matt</b> <b>WB 23 TE Chr</b>

# Sicherheits- und Haustürbeschläge aus Messing-Guss

Brass cast security fittings and main door fittings

K23EChr



K12E23Ni



K12Rd29Chr+GD29RdS-12Chr



K12TES-72Chr



# 18 Sicherheits- und Haustürbeschläge aus Messing-Guss

## Brass cast security fittings and main door fittings

Bei Bestellung bitte die Türstärke angeben!

Please advise the door thickness when ordering!

K 12 E 23 Ni  
K 12 E 23 Ni matt  
K 12 E 23 Chr

**Feststehender Knauf mit quadratischer Rosette und Sacklöchern für rückseitige Befestigung (M4). Nicht paarweise montierbar.**  
Ball shaped fixed knob, square rose with blind holes for reverse side fixing (M4).  
Not mountable for a pair.

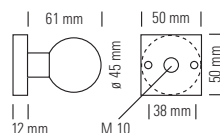

Gro D 23 E S-12 Ni  
Gro D 23 E S-12 Ni matt  
Gro D 23 E S-12 Chr

**Schlüsselrosette, quadratisch, für Profilzylinder, 12 mm dick, mit Sacklöchern für rückseitige Befestigung (M4). Nicht paarweise montierbar!**  
Escutcheon, square, for euro standard profile cylinder, 12 mm thick, with blind holes for reverse side fixing (M4). Not mountable for a pair!

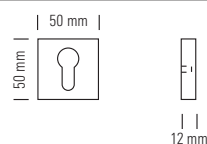

Gro D 23 E St 12 Ni  
Gro D 23 E St 12 Ni matt  
Gro D 23 E St 12 Chr

**Schlüsselrosette quadratisch, für runden Sicherheitszylinder, ø 22 mm (Schweizer Standard), 12 mm dick, mit Sacklöchern für rückseitige Befestigung (M4). Nicht paarweise montierbar!**  
Escutcheon, square, for round cylinder, ø 22 mm (Swiss standard), 12 mm thick, with blind holes for reverse fixing (M4). Not mountable for a pair!

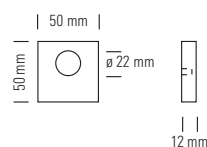

K 12 T E S-72 Ni  
K 12 T E S-72 Ni matt  
K 12 T E S-72 Chr

**Eckiges Langschild mit feststehendem Knauf, Bohrung für Profilzylinder, mit eingelegerter Stahlplatte. Befestigung von der Rückseite (Sacklöcher mit M4-Gewinde). Nicht paarweise montierbar!**  
Angular long plate with ball shaped fixed knob, for euro standard profile cylinder, stainless steel inlay. Reverse side fixing (with M 4 screws). Not mountable for a pair!

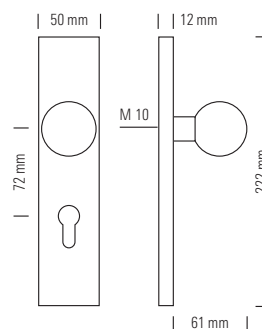

K 12 T E S-92 Ni  
K 12 T E S-92 Ni matt  
K 12 T E S-92 Chr

**Eckiges Langschild mit feststehendem Knauf, Bohrung für Profilzylinder, mit eingelegerter Stahlplatte. Befestigung von der Rückseite (Sacklöcher mit M4-Gewinde). Nicht paarweise montierbar!**  
Angular long plate with ball shaped fixed knob, for euro standard profile cylinder, stainless steel inlay. Reverse side fixing (with M 4 screws). Not mountable for a pair!

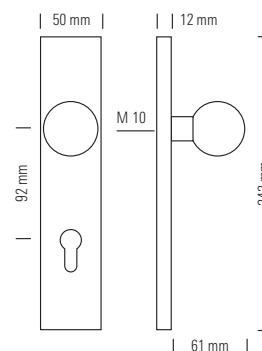

## Fenstergriffe aus Messing-Guss

## Brass cast window handles

K 12 Rd 29 Ni  
K 12 Rd 29 Ni matt  
K 12 Rd 29 Chr

**Feststehender Knauf mit runder Rosette und Sacklöchern für rückseitige Befestigung (M4). Nicht paarweise montierbar!**  
Ball shaped fixed knob, round rose with blind holes for reverse side fixing (M4).  
Not mountable for a pair!

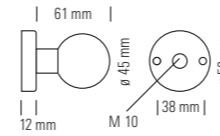

GD 29 Rd S-12 Ni  
GD 29 Rd S-12 Ni matt  
GD 29 Rd S-12 Chr

**Schlüsselrosette, rund, für Profilzylinder, 12 mm dick, mit Sacklöchern für rückseitige Befestigung. Nicht paarweise montierbar!**  
Escutcheon, round, for euro standard profile cylinder, 12 mm thick, with blind holes for reverse side fixing. Not mountable for a pair!



GD 29 Rd St 12 Ni  
GD 29 Rd St 12 Ni matt  
GD 29 Rd St 12 Chr

**Schlüsselrosette, rund, für runden Sicherheitszylinder, ø 22 mm (Schweizer Standard). 12 mm dick, mit Sacklöchern für rückseitige Befestigung. Nicht paarweise montierbar!**  
Escutcheon, round, for round cylinder, ø 22 mm (Swiss standard), 12 mm thick, with blind holes for reverse side fixing (M 4). Not mountable for a pair!

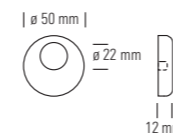

K 12 T Rd S-72 Ni  
K 12 T Rd S-72 Ni matt  
K 12 T Rd S-72 Chr

**Abgerundetes Langschild mit feststehendem Knauf, Bohrung für Profilzylinder mit eingelegerter Stahlplatte. Befestigung von der Rückseite (Sacklöcher mit M4-Gewinde). Nicht paarweise montierbar!**  
Rounded long plate with ball shaped fixed knob, for euro standard profile cylinder, stainless steel inlay. Reverse side fixing (with M 4 screws). Not mountable for a pair!

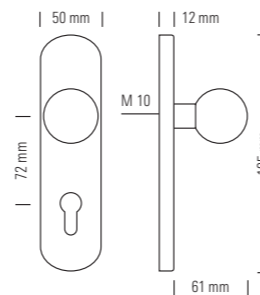

K 12 T Rd S-92 Ni  
K 12 T Rd S-92 Ni matt  
K 12 T Rd S-92 Chr

**Abgerundetes Langschild mit feststehendem Knauf, Bohrung für Profilzylinder mit eingelegerter Stahlplatte. Befestigung von der Rückseite (Sacklöcher mit M4-Gewinde). Nicht paarweise montierbar!**  
Rounded long plate with ball shaped fixed knob, for euro standard profile cylinder, stainless steel inlay. Reverse side fixing (with M 4 screws). Not mountable for a pair!

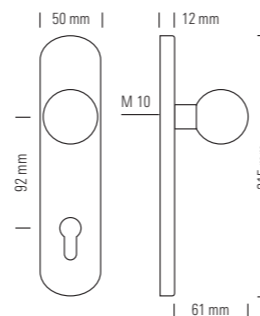

K 23 E Ni  
K 23 E Ni matt  
K 23 E Chr

**Feststehender Knauf mit quadratischer Rosette und drei Senkkopflöchern.**  
Ball shaped fixed knob, square rose with three countersunk holes.

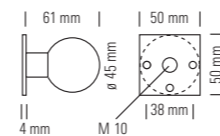

K 28 Rd Ni  
K 28 Rd Ni matt  
K 28 Rd Chr

**Feststehender Knauf mit runder Rosette und drei Senkkopflöchern.**  
Ball shaped fixed knob, round rose with three countersunk holes.

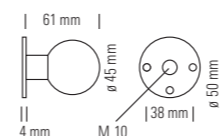

## Design: Walter Gropius 1922/23

GroDF23Ni matt+FE90ABS Ni matt



GroF23Ni+FE Ni



## Design: Wilhelm Wagenfeld 1928

WDF28Ni matt+FRd90ABS Ni matt rechts



WF28Ni+FRd Ni



## Design: Ferdinand Kramer 1925

FKDF25Ni+FONi



## Design: Ludwig Wittgenstein 1927

LWDF27ANi+FRd Ni



LWDF27BChr+FE90Chr



## Design: Art Déco 1929/30

GDF29Ni+FRd90ABS Ni



GF29Chr+FOChr



KUDF30Ni+FE90Ni rechts



## Design: Walter Schnepel 2008/2009

WSDf08Ni matt+FONi matt



WSDf09Ni+FE90Ni



# Fenstergriffe aus Messing-Guss

## Brass cast window handles

Alle Griffe ohne Rosetten, aber inklusive Vierkant 7 x 7 x 32 mm.

Abweichungen bitte bei Bestellung angeben.

All handles are without roses, but with spindle 7 x 7 x 32 mm.

Please specify deviations when ordering!

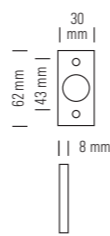

**Eckige Fenster-Rosette.**  
Angular window rose.

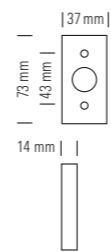

**Eckige Fenster-Rosette mit 90°-Rasterung.**  
Angular window rose with 90° click stop device.

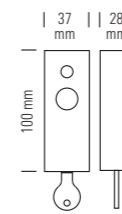

**Abschließbare Fenster-Rosette, eckig, mit 90°-Rasterung.**  
Lockable rose, angular, with 90° click stop device.

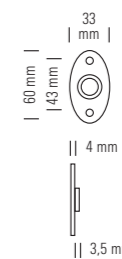

**Ovale Fenster-Rosette.**  
Oval window rose.

Walter Gropius									
Gro D F 22/125 Ni Gro D F 22/125 Ni matt Gro D F 22/125 Chr	<b>Fenstergriff, große Ausführung.</b> Window handle, <i>large</i> size.		ø 23 mm 125 mm	F E Ni F E Ni matt F E Chr	F E 90° Ni F E 90° Ni matt F E 90° Chr	F E 90° ABS Ni F E 90° ABS Ni matt F E 90° ABS Chr	F O Ni F O Ni matt F O Chr		
Gro D F 23 Ni Gro D F 23 Ni matt Gro D F 23 Chr	<b>Fenstergriff, normale Ausführung.</b> Window handle, <i>normal</i> size.		ø 21 mm 115 mm	F E Ni F E Ni matt F E Chr	F E 90° Ni F E 90° Ni matt F E 90° Chr	F E 90° ABS Ni F E 90° ABS Ni matt F E 90° ABS Chr	F O Ni F O Ni matt F O Chr		
Gro D F 22/125 SW Ni Gro D F 22/125 SW Ni matt Gro D F 22/125 SW Chr	<b>Fenstergriff, große Ausführung, mit schwarzem Griffstück.</b> Window handle, <i>large</i> size, with black handle.		ø 23 mm 125 mm	F E Ni F E Ni matt F E Chr	F E 90° Ni F E 90° Ni matt F E 90° Chr	F E 90° ABS Ni F E 90° ABS Ni matt F E 90° ABS Chr	F O Ni F O Ni matt F O Chr		
Gro D F 23 SW Ni Gro D F 23 SW Ni matt Gro D F 23 SW Chr	<b>Fenstergriff, normale Ausführung, mit schwarzem Griffstück.</b> Window handle, <i>normal</i> size, with black handle.		ø 21 mm 115 mm	F E Ni F E Ni matt F E Chr	F E 90° Ni F E 90° Ni matt F E 90° Chr	F E 90° ABS Ni F E 90° ABS Ni matt F E 90° ABS Chr	F O Ni F O Ni matt F O Chr		
Gro F 23 Ni Gro F 23 Ni matt Gro F 23 Chr	<b>Kreuzolive.</b> Window handle, t-shape.		ø 18 mm 88 mm	F E Ni F E Ni matt F E Chr	F E 90° Ni F E 90° Ni matt F E 90° Chr	F E 90° ABS Ni F E 90° ABS Ni matt F E 90° ABS Chr	F O Ni F O Ni matt F O Chr		
Wilhelm Wagenfeld									
WD F 28 Ni WD F 28 Ni matt WD F 28 Chr	<b>Fenstergriff.</b> Window handle.	 Li	115 mm	 Re	115 mm	F E Ni F E Ni matt F E Chr	F E 90° Ni F E 90° Ni matt F E 90° Chr	F E 90° ABS Ni F E 90° ABS Ni matt F E 90° ABS Chr	F O Ni F O Ni matt F O Chr
WF 28 Ni WF 28 Ni matt WF 28 Chr	<b>Kreuzolive.</b> Window handle, t-shape.		88 mm	F E Ni F E Ni matt F E Chr	F E 90° Ni F E 90° Ni matt F E 90° Chr	F E 90° ABS Ni F E 90° ABS Ni matt F E 90° ABS Chr	F O Ni F O Ni matt F O Chr		
Ferdinand Kramer									
FKD F 25 Ni FKD F 25 Ni matt FKD F 25 Chr	<b>Fenstergriff.</b> Window handle.		105 mm	F E Ni F E Ni matt F E Chr	F E 90° Ni F E 90° Ni matt F E 90° Chr	F E 90° ABS Ni F E 90° ABS Ni matt F E 90° ABS Chr	F O Ni F O Ni matt F O Chr		
Ludwig Wittgenstein									
LW D F 27 Ni LW D F 27 Ni matt LW D F 27 Chr	<b>Fenstergriff A oder B.</b> Window handle, A or B.	 A geschwungen/ curved	140 mm	 B gerade/straight	140 mm	F E Ni F E Ni matt F E Chr	F E 90° Ni F E 90° Ni matt F E 90° Chr	F E 90° ABS Ni F E 90° ABS Ni matt F E 90° ABS Chr	F O Ni F O Ni matt F O Chr
Art Déco									
GD F 29 Ni GD F 29 Ni matt GD F 29 Chr	<b>Fenstergriff, mit Sechskantgriff.</b> Window handle, with hex handle.		20 mm 115 mm	F E Ni F E Ni matt F E Chr	F E 90° Ni F E 90° Ni matt F E 90° Chr	F E 90° ABS Ni F E 90° ABS Ni matt F E 90° ABS Chr	F O Ni F O Ni matt F O Chr		
GF 29 Ni GF 29 Ni matt GF 29 Chr	<b>Kreuzolive mit Sechskantgriff.</b> Window handle, t-shape, with hex handle.		18 mm 75 mm	F E Ni F E Ni matt F E Chr	F E 90° Ni F E 90° Ni matt F E 90° Chr	F E 90° ABS Ni F E 90° ABS Ni matt F E 90° ABS Chr	F O Ni F O Ni matt F O Chr		
KU D F 30 Ni KU D F 30 Ni matt KU D F 30 Chr	<b>Fenstergriff.</b> Window handle, t-shape.	 Li	115 mm	 Re	115 mm	F E Ni F E Ni matt F E Chr	F E 90° Ni F E 90° Ni matt F E 90° Chr	F E 90° ABS Ni F E 90° ABS Ni matt F E 90° ABS Chr	F O Ni F O Ni matt F O Chr
Walter Schnepel									
WSD F 08 Ni WSD F 08 Ni matt WSD F 08 Chr	<b>Fenstergriff, Säbelform.</b> Window handle, saber shape.	 Li	105 mm	 Re	105 mm	F E Ni F E Ni matt F E Chr	F E 90° Ni F E 90° Ni matt F E 90° Chr	F E 90° ABS Ni F E 90° ABS Ni matt F E 90° ABS Chr	F O Ni F O Ni matt F O Chr
WSD F 09 Ni WSD F 09 Ni matt WSD F 09 Chr	<b>Fenstergriff.</b> Window handle.		22 mm 115 mm	F E Ni F E Ni matt F E Chr	F E 90° Ni F E 90° Ni matt F E 90° Chr	F E 90° ABS Ni F E 90° ABS Ni matt F E 90° ABS Chr	F O Ni F O Ni matt F O Chr		
WSD F 88 Ni WSD F 88 Ni matt WSD F 88 Chr	<b>Fenstergriff.</b> Window handle.		21 mm 125 mm 16 mm	F E Ni F E Ni matt F E Chr	F E 90° Ni F E 90° Ni matt F E 90° Chr	F E 90° ABS Ni F E 90° ABS Ni matt F E 90° ABS Chr	F O Ni F O Ni matt F O Chr		

LÄUFT AUS – RUNNING OUT!

# Fenstergriffe aus Messing-Guss

## Brass cast window handles

Alle Griffe ohne Rosetten, aber inklusive Vierkant 7 x 7 x 32 mm.

Abweichungen bitte bei Bestellung angeben.

All handles are without roses, but with spindle 7 x 7 x 32 mm.

Please specify deviations when ordering!

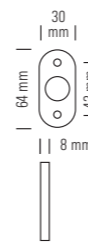

**Abgerundete Fenster-Rosette**  
Rounded window rose.



**Abgerundete Fenster-Rosette mit 90°-Rasterung.**  
Rounded window rose with 90° click stop device.

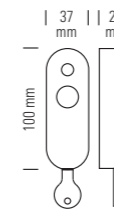

**Abschließbare Fenster-Rosette, abgerundet, mit 90° Rasterung.**  
Lockable window rose, rounded, with 90° click stop device.



**Schwingendeckel für Fenster-Rosetten.**  
Sliding cover for window roses.

Walter Gropius							
Gro D F 22/125 Ni Gro D F 22/125 Ni matt Gro D F 22/125 Chr	<b>Fenstergriff, große Ausführung.</b> Window handle, <i>large</i> size.		ø 23 mm 125 mm	F Rd Ni F Rd Ni matt F Rd Chr	F Rd 90° Ni F Rd 90° Ni matt F Rd 90° Chr	F Rd 90°ABS Ni F Rd 90°ABS Ni matt F Rd 90°ABS Chr	S D F Ni S D F Ni matt S D F Chr
Gro D F 23 Ni Gro D F 23 Ni matt Gro D F 23 Chr	<b>Fenstergriff, normale Ausführung.</b> Window handle, <i>normal</i> size.		ø 21 mm 115 mm	F Rd Ni F Rd Ni matt F Rd Chr	F Rd 90° Ni F Rd 90° Ni matt F Rd 90° Chr	F Rd 90°ABS Ni F Rd 90°ABS Ni matt F Rd 90°ABS Chr	S D F Ni S D F Ni matt S D F Chr
Gro D F 22/125 SW Ni Gro D F 22/125 SW Ni matt Gro D F 22/125 SW Chr	<b>Fenstergriff, große Ausführung, mit schwarzem Griffstück.</b> Window handle, <i>large</i> size, with black handle.		ø 23 mm 125 mm	F Rd Ni F Rd Ni matt F Rd Chr	F Rd 90° Ni F Rd 90° Ni matt F Rd 90° Chr	F Rd 90°ABS Ni F Rd 90°ABS Ni matt F Rd 90°ABS Chr	S D F Ni S D F Ni matt S D F Chr
Gro D F 23 SW Ni Gro D F 23 SW Ni matt Gro D F 23 SW Chr	<b>Fenstergriff, normale Ausführung, mit schwarzem Griffstück.</b> Window handle, <i>normal</i> size, with black handle.		ø 21 mm 115 mm	F Rd Ni F Rd Ni matt F Rd Chr	F Rd 90° Ni F Rd 90° Ni matt F Rd 90° Chr	F Rd 90°ABS Ni F Rd 90°ABS Ni matt F Rd 90°ABS Chr	S D F Ni S D F Ni matt S D F Chr
Gro F 23 Ni Gro F 23 Ni matt Gro F 23 Chr	<b>Kreuzolive.</b> Window handle, t-shape.		ø 18 mm 88 mm	F Rd Ni F Rd Ni matt F Rd Chr	F Rd 90° Ni F Rd 90° Ni matt F Rd 90° Chr	F Rd 90°ABS Ni F Rd 90°ABS Ni matt F Rd 90°ABS Chr	S D F Ni S D F Ni matt S D F Chr
Wilhelm Wagenfeld							
WD F 28 Ni WD F 28 Ni matt WD F 28 Chr	<b>Fenstergriff.</b> Window handle.		Li 115 mm Re 115 mm	F Rd Ni F Rd Ni matt F Rd Chr	F Rd 90° Ni F Rd 90° Ni matt F Rd 90° Chr	F Rd 90°ABS Ni F Rd 90°ABS Ni matt F Rd 90°ABS Chr	S D F Ni S D F Ni matt S D F Chr
WF 28 Ni WF 28 Ni matt WF 28 Chr	<b>Kreuzolive.</b> Window handle, t-shape.		88 mm	F Rd Ni F Rd Ni matt F Rd Chr	F Rd 90° Ni F Rd 90° Ni matt F Rd 90° Chr	F Rd 90°ABS Ni F Rd 90°ABS Ni matt F Rd 90°ABS Chr	S D F Ni S D F Ni matt S D F Chr
Ferdinand Kramer							
FKD F 25 Ni FKD F 25 Ni matt FKD F 25 Chr	<b>Fenstergriff.</b> Window handle.		105 mm	F Rd Ni F Rd Ni matt F Rd Chr	F Rd 90° Ni F Rd 90° Ni matt F Rd 90° Chr	F Rd 90°ABS Ni F Rd 90°ABS Ni matt F Rd 90°ABS Chr	S D F Ni S D F Ni matt S D F Chr
Ludwig Wittgenstein							
LW D F 27 Ni LW D F 27 Ni matt LW D F 27 Chr	<b>Fenstergriff A oder B.</b> Window handle, A or B.		A 140 mm B 140 mm geschwungen/ curved gerade/straight	F Rd Ni F Rd Ni matt F Rd Chr	F Rd 90° Ni F Rd 90° Ni matt F Rd 90° Chr	F Rd 90°ABS Ni F Rd 90°ABS Ni matt F Rd 90°ABS Chr	S D F Ni S D F Ni matt S D F Chr
Art Déco							
GD F 29 Ni GD F 29 Ni matt GD F 29 Chr	<b>Fenstergriff, mit Sechskantgriff.</b> Window handle, with hex handle.		20 mm 115 mm	F Rd Ni F Rd Ni matt F Rd Chr	F Rd 90° Ni F Rd 90° Ni matt F Rd 90° Chr	F Rd 90°ABS Ni F Rd 90°ABS Ni matt F Rd 90°ABS Chr	S D F Ni S D F Ni matt S D F Chr
GF 29 Ni GF 29 Ni matt GF 29 Chr	<b>Kreuzolive mit Sechskantgriff.</b> Window handle, t-shape, with hex handle.		18 mm 75 mm	F Rd Ni F Rd Ni matt F Rd Chr	F Rd 90° Ni F Rd 90° Ni matt F Rd 90° Chr	F Rd 90°ABS Ni F Rd 90°ABS Ni matt F Rd 90°ABS Chr	S D F Ni S D F Ni matt S D F Chr
KU D F 30 Ni KU D F 30 Ni matt KU D F 30 Chr	<b>Fenstergriff.</b> Window handle, t-shape.		Li 115 mm Re 115 mm	F Rd Ni F Rd Ni matt F Rd Chr	F Rd 90° Ni F Rd 90° Ni matt F Rd 90° Chr	F Rd 90°ABS Ni F Rd 90°ABS Ni matt F Rd 90°ABS Chr	S D F Ni S D F Ni matt S D F Chr
Walter Schnepel							
WSD F 08 Ni WSD F 08 Ni matt WSD F 08 Chr	<b>Fenstergriff, Säbelform.</b> Window handle, saber shape.		Li 105 mm Re 105 mm	F Rd Ni F Rd Ni matt F Rd Chr	F Rd 90° Ni F Rd 90° Ni matt F Rd 90° Chr	F Rd 90°ABS Ni F Rd 90°ABS Ni matt F Rd 90°ABS Chr	S D F Ni S D F Ni matt S D F Chr
WSD F 09 Ni WSD F 09 Ni matt WSD F 09 Chr	<b>Fenstergriff.</b> Window handle.		22 mm 115 mm	F Rd Ni F Rd Ni matt F Rd Chr	F Rd 90° Ni F Rd 90° Ni matt F Rd 90° Chr	F Rd 90°ABS Ni F Rd 90°ABS Ni matt F Rd 90°ABS Chr	S D F Ni S D F Ni matt S D F Chr
WSD F 88 Ni WSD F 88 Ni matt WSD F 88 Chr	<b>Fenstergriff.</b> Window handle.		21 mm 125 mm 116 mm	F Rd Ni F Rd Ni matt F Rd Chr	F Rd 90° Ni F Rd 90° Ni matt F Rd 90° Chr	F Rd 90°ABS Ni F Rd 90°ABS Ni matt F Rd 90°ABS Chr	S D F Ni S D F Ni matt S D F Chr

LÄUFT AUS – RUNNING OUT!

## 22 Hebeschiebetür-Beschläge aus Messing-Guss

### Brass cast lifting-sliding door fittings

Alle Hebeschiebetür-Beschläge werden mit Vierkant 10 x 10 x 60 mm und Schrauben M5 x 80 mm geliefert.

Abweichungen bitte bei Bestellung angeben.

All lifting-sliding door fittings are supplied with spindle 10 x 10 x 60 mm and screws M5 x 80 mm.

Please specify deviations when ordering!

HST 04 Ni  
HST 04 Ni matt  
HST 04 Chr

**Hebeschiebetür-Beschlag mit 90° Rasterung.**  
Lifting-Sliding door fitting with 90° click stop device.

**Auch mit Griff HST 05 möglich (S. 23).**  
Also available with handle HST 05 (p. 23).

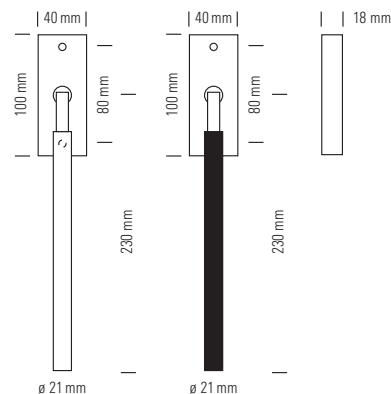

HST 04 SW Ni  
HST 04 SW Ni matt  
HST 04 SW Chr

**Hebeschiebetür-Beschlag mit 90° Rasterung und schwarzem Griffstück.**  
Lifting-Sliding door fitting with 90° click stop device and black handle.

HST 04 S Ni  
HST 04 S Ni matt  
HST 04 S Chr

**Hebeschiebetür-Beschlag mit 90° Rasterung und Profilzylinder-Lochung (Lochmaß 69 mm).**  
Lifting-Sliding door fitting with 90° click stop device and euro standard profile cylinder hole (distance 69 mm).

**Auch mit Griff HST 05 möglich (S. 23).**  
Also available with handle HST 05 (p. 23).

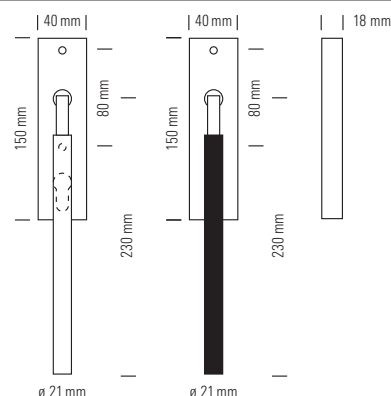

HST 04 S SW Ni  
HST 04 S SW Ni matt  
HST 04 S SW Chr

**Hebeschiebetür-Beschlag mit 90° Rasterung und Profilzylinder-Lochung (Lochmaß 69 mm) und schwarzem Griffstück.**  
Lifting-Sliding door fitting with 90° click stop device and euro standard profile cylinder hole (distance 69 mm) and black handle.

HST 04 B Ni  
HST 04 B Ni matt  
HST 04 B Chr

**Hebeschiebetür-Beschlag mit 90° Rasterung ohne Lochung.**  
Lifting-Sliding door fitting with 90° click stop device without key hole.

**Auch mit Griff HST 05 möglich (S. 23).**  
Also available with handle HST 05 (p. 23).

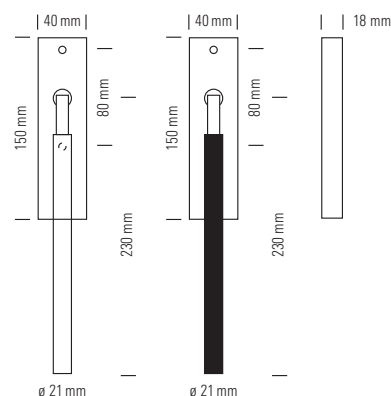

HST 04 B SW Ni  
HST 04 B SW Ni matt  
HST 04 B SW Chr

**Hebeschiebetür-Beschlag mit 90° Rasterung ohne Lochung. Mit schwarzem Griffstück.**  
Lifting-Sliding door fitting with 90° click stop device and black handle, without key hole.

**Passende Griffmulden s. Seite 58/59.**

Matching flush pull grips see page 58/59.

HST 05 Ni  
HST 05 Ni matt  
HST 05 Chr

**Hebeschiebetür-Beschlag mit 90° Rasterung.**  
Lifting-Sliding door fitting with 90° click stop device.

**Auch mit Griff HST 04 möglich (S. 22).**  
Also available with handle HST 04 (p. 22).

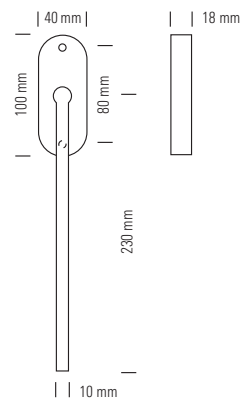

HST 05 S Ni  
HST 05 S Ni matt  
HST 05 S Chr

**Hebeschiebetür-Beschlag mit 90° Rasterung und Profilzylinder-Lochung (Lochmaß 69 mm).**  
Lifting-Sliding door fitting with 90° click stop device and euro standard profile cylinder hole (distance 69 mm).

**Auch mit Griff HST 04 möglich (S. 22).**  
Also available with handle HST 04 (p. 22).

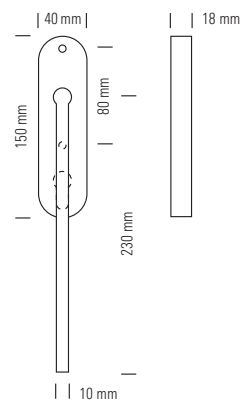

HST 05 B Ni  
HST 05 B Ni matt  
HST 05 B Chr

**Hebeschiebetür-Beschlag mit 90° Rasterung ohne Lochung.**  
Lifting-Sliding door fitting with 90° click stop device without key hole.

**Auch mit Griff HST 04 möglich (S. 22).**  
Also available with handle HST 04 (p. 22).

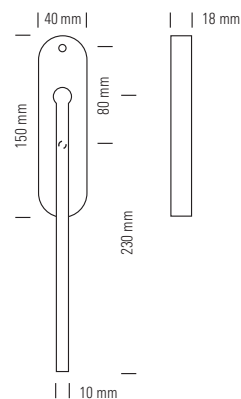

**Passende Griffmulden s. Seite 58/59.**

Matching flush pull grips see page 58/59.



Brass cast pull handles

MG 23/200 E DG Ni  
 MG 23/200 E DG Ni matt  
 MG 23/200 E DG Chr

**Stoßgriff mit zwei Stützen, auf quadratischen Rosetten mit Durchgangs-Löchern.**  
 Pull handle with two fixing points, on square roses with through holes.

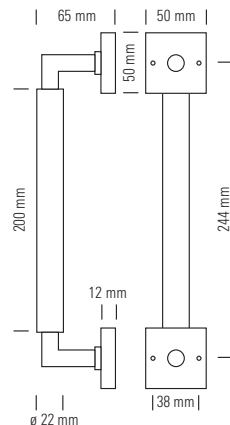

MG 23/200 E Sa Ni  
 MG 23/200 E Sa Ni matt  
 MG 23/200 E Sa Chr

**Stoßgriff mit zwei Stützen, auf quadratischen Rosetten mit Sacklöchern für rückseitige Befestigung.**  
 Pull handle with two fixing points, on square roses with blind holes for reverse side fixing.

MG 23/200 E Sa G A+B Ni  
 MG 23/200 E Sa G A+B Ni matt  
 MG 23/200 E Sa G A+B Chr

**Stoßgriffpaar zum Gegeneinanderschrauben mit quadratischen Rosetten für Glastüren.**  
 Pair of pull handles. Back to back mounting for glass doors with square roses.

**Türstärke?**  
 Door thickness?

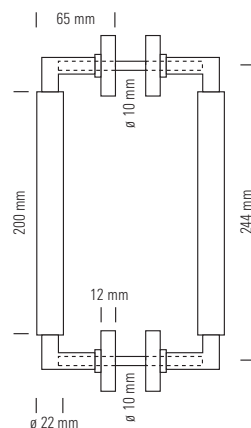

MG 23/200 E DG A+B Ni  
 MG 23/200 E DG A+B Ni matt  
 MG 23/200 E DG A+B Chr

**Stoßgriffpaar mit sichtbarer Verschraubung und quadratischen Rosetten.**  
 Pair of pull handles with visible screws and square roses.

MG 23/200 E Sa A+B Ni  
 MG 23/200 E Sa A+B Ni matt  
 MG 23/200 E Sa A+B Chr

**Stoßgriffpaar mit Sacklöchern für rückseitige Befestigung und quadratischen Rosetten.**  
 Pull handle with two fixing points, on square roses with blind holes for reverse side fixing.

**Türstärke?**  
 Door thickness?

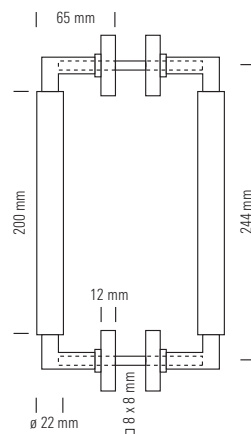

**Auch mit schwarzem Griff erhältlich.**

Also available with black handle.

MG 23/200 Rd DG Ni  
 MG 23/200 Rd DG Ni matt  
 MG 23/200 Rd DG Chr

**Stoßgriff mit zwei Stützen, auf runden Rosetten mit Durchgangs-Löchern.**  
 Pull handle with two fixing points, on round roses with through holes.

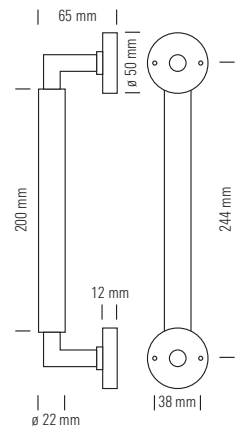

MG 23/200 Rd Sa Ni  
 MG 23/200 Rd Sa Ni matt  
 MG 23/200 Rd Sa Chr

**Stoßgriff mit zwei Stützen, auf runden Rosetten mit Sacklöchern für rückseitige Befestigung.**  
 Pull handle with two fixing points, on round roses with blind holes for reverse side fixing.

MG 23/200 Rd Sa G A+B Ni  
 MG 23/200 Rd Sa G A+B Ni matt  
 MG 23/200 Rd Sa G A+B Chr

**Stoßgriffpaar zum Gegeneinanderschrauben mit runden Rosetten für Glastüren.**  
 Pair of pull handles. Back to back mounting for glass doors with round roses.

**Türstärke?**  
 Door thickness?

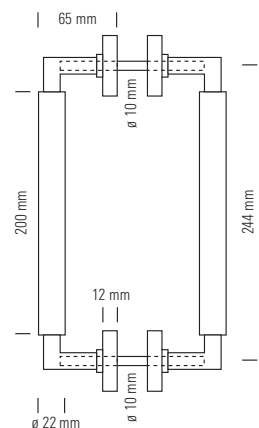

MG 23/200 Rd DG A+B Ni  
 MG 23/200 Rd DG A+B Ni matt  
 MG 23/200 Rd DG A+B Chr

**Stoßgriffpaar mit sichtbarer Verschraubung und runden Rosetten.**  
 Pair of pull handles with visible screws and round roses.

MG 23/200 Rd Sa A+B Ni  
 MG 23/200 Rd Sa A+B Ni matt  
 MG 23/200 Rd Sa A+B Chr

**Stoßgriffpaar mit Sacklöchern für rückseitige Befestigung und runden Rosetten.**  
 Pull handle with two fixing points, on round roses with blind holes for reverse side fixing.

**Türstärke?**  
 Door thickness?

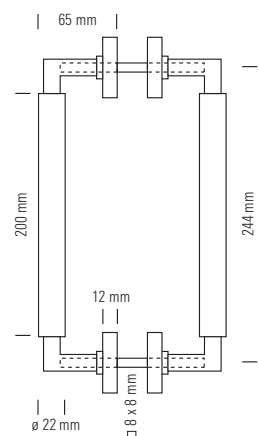

**Auch mit schwarzem Griff erhältlich.**

Also available with black handle.

MG 30/250 Rd Rs Ni  
 MG 30/250 Rd Rs Ni matt  
 MG 30/250 Rd Rs Chr

**Stoßgriff mit zwei Stützen auf runden Rosetten für rückseitige Befestigung.**  
 Pull handle with two fixing points on round roses for reverse side fixing.

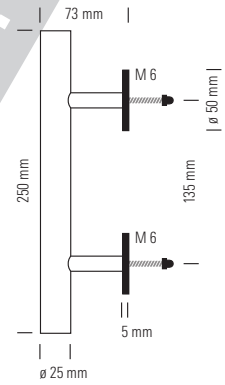

MG 30/250 Rd Rs A+B Ni  
 MG 30/250 Rd Rs A+B Ni matt  
 MG 30/250 Rd Rs A+B Chr

**Stoßgriffpaar mit zwei Stützen zum Gegeneinanderschrauben mit runden Rosetten.**  
 Pair of pull handles with two fixing points. Back to back mounting with round roses.

**Türstärke?**  
 Door thickness?

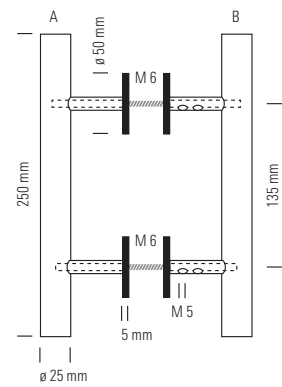

MG 30/250 Rd Rs-12 Ni  
 MG 30/250 Rd Rs-12 Ni matt  
 MG 30/250 Rd Rs-12 Chr

**Stoßgriff mit zwei Stützen auf runden Rosetten mit Sacklöchern für rückseitige Befestigung.**  
 Pull handle with two fixing points, on roses with blind holes for reverse side fixing.

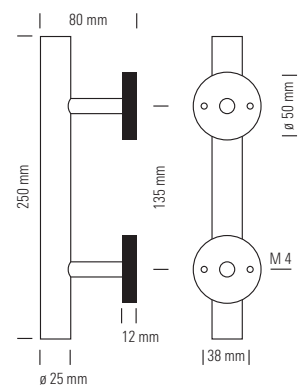

# Griffmulden aus Messing-Guss

## Brass cast flush pull grips

GM 23 E Ni  
GM 23 E Ni matt  
GM 23 E Chr

### Eckige Griffmulde für Schiebetüren.

**Einbaumaße: Tiefe: 4 mm, Breite: 30 mm, Länge: 85 mm**

Angular flush pull grip, for sliding doors.

Fitting measures: Depth: 4 mm, Width: 30 mm, Length: 85 mm

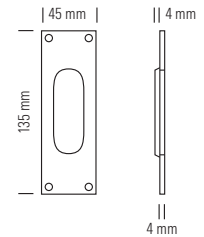

GM 23 E N Ni  
GM 23 E N Ni matt  
GM 23 E N Chr

### Eckige Griffmulde für Schiebetüren mit Buntbart-Schlüsseloch.

**Einbaumaße: Tiefe: 4 mm, Breite: 30 mm, Länge: 85 mm**

Angular flush pull grip, for sliding doors. With standard key hole.

Fitting measures: Depth: 4 mm, Width: 30 mm, Length: 85 mm

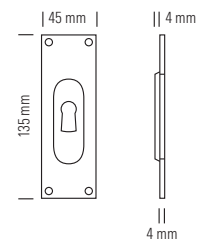

GM 28 Rd Ni  
GM 28 Rd Ni matt  
GM 28 Rd Chr

### Abgerundete Griffmulde für Schiebetüren.

**Einbaumaße: Tiefe: 4 mm, Breite: 30 mm, Länge: 90 mm**

Rounded flush pull grip, for sliding doors.

Fitting measures: Depth: 4 mm, Width: 30 mm, Length: 90 mm

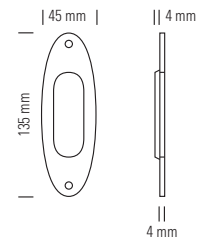

GM 28 Rd N Ni  
GM 28 Rd N Ni matt  
GM 28 Rd N Chr

### Abgerundete Griffmulde für Schiebetüren mit Buntbart-Schlüsseloch.

**Einbaumaße: Tiefe: 4 mm, Breite: 30 mm, Länge: 90 mm**

Rounded flush pull grip, for sliding doors. With standard key hole.

Fitting measures: Depth: 4 mm, Width: 30 mm, Length: 90 mm

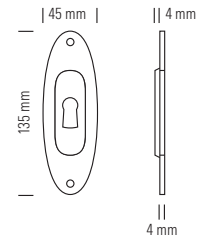

Brass cast furniture handles

**MG 23 Ni**  
**MG 23 Ni matt**  
**MG 23 Chr**

**Möbelgriff mit quadratischer Platte und Stützen.**  
 Cabinet/Furniture handle with square plate and one central fixing.

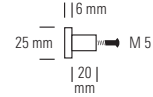

**MG 30/60 Ni**  
**MG 30/60 Ni matt**  
**MG 30/60 Chr**

**Möbelgriff mit einer mittleren Stütze.**  
 Cabinet/Furniture handle with one central fixing.

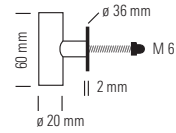

**MG 30/110 Ni**  
**MG 30/110 Ni matt**  
**MG 30/110 Chr**

**Möbelgriff mit zwei Stützen.**  
 Cabinet/Furniture handle with two fixing points.

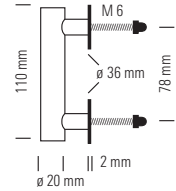

**MG 30/110 Ni A+B**  
**MG 30/110 Ni matt A+B**  
**MG 30/110 Chr A+B**

**Möbelgriffpaar mit zwei Stützen zum Gegeneinanderschrauben.**  
 Pair of cabinet/furniture handles with two fixing points. Back to back mounting.

**Türstärke?**  
 Door thickness?

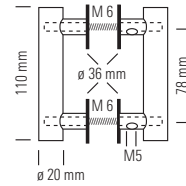

**MG 31 PM/KM**  
**MG 31 PM/KC**  
**MG 31 PC/KM**  
**MG 31 PC/KC**  
**MG 31 PNi/KNi**  
**MG 31 PNi matt/KNi matt**

**Möbelgriff in Kugelform, mit halbrunder Platte.**  
 Cabinet/Furniture handles, ball shaped, with halfround plate.

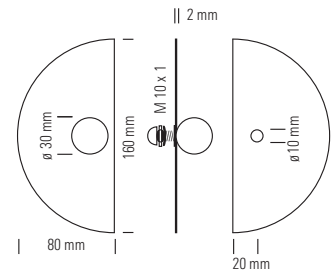

**MG 32 Ni**  
**MG 32 Ni matt**  
**MG 32 Chr**

**Möbelgriff in Kugelform, mit runder Platte.**  
 Cabinet/Furniture handle, ball shaped, with round rose.

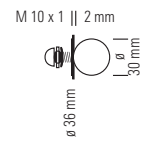

**MG 32 Ni A+B**  
**MG 32 Ni matt A+B**  
**MG 32 Chr A+B**

**Möbelgriffpaar in Kugelform, mit runder Platte. Zum Gegeneinanderschrauben.**  
 Pair of cabinet/furniture handles, ball shaped, with round roses. Back to back mounting.

**Türstärke?**  
 Door thickness?

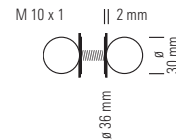

**MG 28 Ni**  
**MG 28 Ni matt**  
**MG 28 Chr**

**Möbelgriff in Knebelform.**  
 Cabinet/furniture handle, oval shaped.

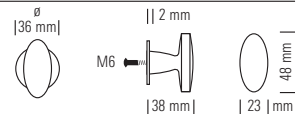

**MG 28 E Ni**  
**MG 28 E Ni matt**  
**MG 28 E Chr**

**Möbelgriff in Knebelform mit eckiger Platte.**  
 Cabinet/furniture handle, oval shaped, with square plate.

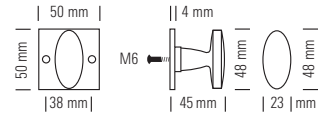

**MG 28 Rd Ni**  
**MG 28 Rd Ni matt**  
**MG 28 Rd Chr**

**Möbelgriff in Knebelform mit runder Platte.**  
 Cabinet/furniture handle, oval shaped, with round plate.

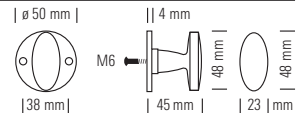



## Die Oberflächen beim Grundmaterial Edelstahl

The surfaces for stainless steel as base material

**Das Grundmaterial dieser Beschläge ist Edelstahl 1.4301.**  
The base material of these metal fittings is stainless steel 1.4301.

**Massiver Edelstahl wirkt elegant und zeichnet sich durch eine hervorragende Widerstandsfähigkeit aus.**

Solid stainless steel has a distinguished appearance and is also extremely hard-wearing.

### Die Standardoberflächen The standard surfaces

... V2A matt

**Edelstahl matt gebürstet.**  
Stainless steel matt brushed.

... V2A pol.

**Edelstahl poliert.**  
Stainless steel polished.

**Beschläge mit Standardoberflächen sind ab Lager lieferbar.**

The metal fittings with standard surfaces can be supplied from stock.

# Drücker für Feuerschutztüren (aus Edelstahl)

## Levers for fire-proof doors (stainless steel)

30



**Drückerrosettenpaar, quadratisch.**  
Pair of lever roses, square.

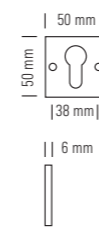

**Schlüsselrosettenpaar, quadratisch, für Profilzylinder.**  
Pair of escutcheons, square, for euro profile cylinder.



**Drückerrosettenpaar, rund.**  
Pair of lever roses, round.







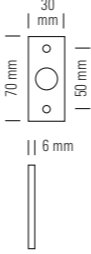

**Schlüsselrosettenpaar, rund, für Profilzylinder.**  
Pair of escutcheon, round, for euro profile cylinder).

Walter Gropius									
Gro D 22/125 FH V2A matt Gro D 22/125 FH V2A pol.	<b>Türdrückerpaar für Feuerschutztüren.</b> Geprüft nach DIN 18273, mit Vierkant 9 x 9 mm. Pair of levers for fire-proof doors. Acc. to DIN 18273 tested, with spindle 9 x 9 mm.	ø 23 mm 125 mm		<b>E2 V2A matt</b> <b>E2 V2A pol.</b>	<b>E S V2A matt</b> <b>E S V2A pol.</b>	<b>Rd V2A matt</b> <b>Rd V2A pol.</b>	<b>Rd S V2A matt</b> <b>Rd S V2A pol.</b>		
Wilhelm Wagenfeld									
WD 28 FH V2A matt WD 28 FH V2A pol.	<b>Türdrückerpaar für Feuerschutztüren.</b> Geprüft nach DIN 18273, mit Vierkant 9 x 9 mm. Pair of levers for fire-proof doors. Acc. to DIN 18273 tested, with spindle 9 x 9 mm.	Li  115 mm	Re  115 mm	<b>E2 V2A matt</b> <b>E2 V2A pol.</b>	<b>E S V2A matt</b> <b>E S V2A pol.</b>	<b>Rd V2A matt</b> <b>Rd V2A pol.</b>	<b>Rd S V2A matt</b> <b>Rd S V2A pol.</b>		
Ferdinand Kramer									
FKD 25 FH V2A matt FKD 25 FH V2A pol.	<b>Türdrückerpaar für Feuerschutztüren.</b> Geprüft nach DIN 18273, mit Vierkant 9 x 9 mm. Pair of levers for fire-proof doors. Acc. to DIN 18273 tested, with spindle 9 x 9 mm.	110 mm		<b>E2 V2A matt</b> <b>E2 V2A pol.</b>	<b>E S V2A matt</b> <b>E S V2A pol.</b>	<b>Rd V2A matt</b> <b>Rd V2A pol.</b>	<b>Rd S V2A matt</b> <b>Rd S V2A pol.</b>		
Ludwig Wittgenstein									
LW D 27 FH V2A matt LW D 27 FH V2A pol.	<b>Türdrückerpaar für Feuerschutztüren.</b> Geprüft nach DIN 18273, mit Vierkant 9 x 9 mm. <b>Drückerpaar A + B oder A + A oder B + B.</b> Pair of levers for fire-proof doors. Acc. to DIN 18273 tested, with spindle 9 x 9 mm. Pair of levers A + B or A + A or B + B.	A  geschwungen/ curved 140 mm	B  gerade/straight 140 mm	<b>E2 V2A matt</b> <b>E2 V2A pol.</b>	<b>E2 V2A matt</b> <b>E2 V2A pol.</b>	<b>Rd V2A matt</b> <b>Rd V2A pol.</b>	<b>Rd S V2A matt</b> <b>Rd S V2A pol.</b>		

# Drücker für Feuerschutztüren (aus Edelstahl)

## Levers for fire-proof doors (stainless steel)

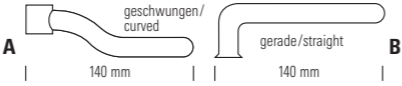
	 <p><b>Drückerrosettenpaar, eckig, für Rahmentüren.</b> Pair of lever roses, angular, for frame doors.</p>	 <p><b>Schlüsselrosettenpaar, eckig, für Profilzylinder, für Rahmentüren.</b> Pair of escutcheons, angular, for euro profile cylinder, for frame doors.</p>	 <p><b>Abgerundetes Drückerrosettenpaar, für Rahmentüren.</b> Pair of rounded lever roses, for frame doors.</p>	 <p><b>Abgerundetes Schlüsselrosettenpaar, für Profilzylinder, für Rahmentüren.</b> Pair of rounded escutcheons for euro profile cylinder, for frame doors.</p>
<p><b>Walter Gropius</b></p> <p>Gro D 22/125 FH V2A matt Gro D 22/125 FH V2A pol.</p> <p><b>Türdrückerpaar für Feuerschutztüren.</b> <b>Geprüft nach DIN 18273, mit Vierkant 9 x 9 mm.</b> Pair of levers for fire-proof doors. Acc. to DIN 18273 tested, with spindle 9 x 9 mm.</p> 	<p>E 50 V2A matt E 50 V2A pol.</p>	<p>ES 50 V2A matt ES 50 V2A pol.</p>	<p>Rd 50 V2A matt Rd 50 V2A pol.</p>	<p>Rd S 50 V2A matt Rd S 50 V2A pol.</p>
<p><b>Wilhelm Wagenfeld</b></p> <p>WD 28 FH V2A matt WD 28 FH V2A pol.</p> <p><b>Türdrückerpaar für Feuerschutztüren.</b> <b>Geprüft nach DIN 18273, mit Vierkant 9 x 9 mm.</b> Pair of levers for fire-proof doors. Acc. to DIN 18273 tested, with spindle 9 x 9 mm.</p> 	<p>E 50 V2A matt E 50 V2A pol.</p>	<p>ES 50 V2A matt ES 50 V2A pol.</p>	<p>Rd 50 V2A matt Rd 50 V2A pol.</p>	<p>Rd S 50 V2A matt Rd S 50 V2A pol.</p>
<p><b>Ferdinand Kramer</b></p> <p>FKD 25 FH V2A matt FKD 25 FH V2A pol.</p> <p><b>Türdrückerpaar für Feuerschutztüren.</b> <b>Geprüft nach DIN 18273, mit Vierkant 9 x 9 mm.</b> Pair of levers for fire-proof doors. Acc. to DIN 18273 tested, with spindle 9 x 9 mm.</p> 	<p>E 50 V2A matt E 50 V2A pol.</p>	<p>ES 50 V2A matt ES 50 V2A pol.</p>	<p>Rd 50 V2A matt Rd 50 V2A pol.</p>	<p>Rd S 50 V2A matt Rd S 50 V2A pol.</p>
<p><b>Ludwig Wittgenstein</b></p> <p>LW D 27 FH V2A matt LW D 27 FH V2A pol.</p> <p><b>Türdrückerpaar für Feuerschutztüren.</b> <b>Geprüft nach DIN 18273, mit Vierkant 9 x 9 mm. Drückerpaar A + B oder A + A oder B + B.</b> Pair of levers for fire-proof doors. Acc. to DIN 18273 tested, with spindle 9 x 9 mm. Pair of levers A + B or A + A or B + B.</p> 	<p>E 50 V2A matt E 50 V2A pol.</p>	<p>ES 50 V2A matt ES 50 V2A pol.</p>	<p>Rd 50 V2A matt Rd 50 V2A pol.</p>	<p>Rd S 50 V2A matt Rd S 50 V2A pol.</p>



# Drücker für Feuerschutztüren (aus Edelstahl)



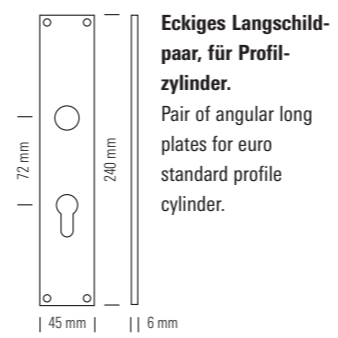

## Levers for fire-proof doors (stainless steel)

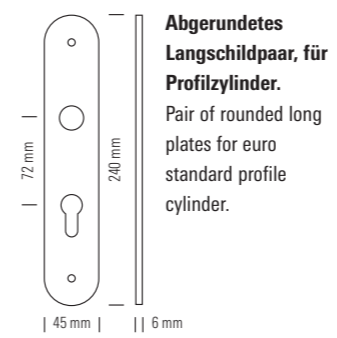

**Eckiges Langschildpaar, für Profilzylinder.**  
 Pair of angular long plates for euro standard profile cylinder.

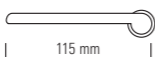

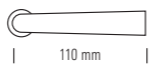
**Abgerundetes Langschildpaar, für Profilzylinder.**  
 Pair of rounded long plates for euro standard profile cylinder.

Walter Gropius			
<p><b>Gro D 22/125 FH V2A matt</b>  <b>Gro D 22/125 FH V2A pol.</b></p>	<p><b>Türdrückerpaar für Feuerschutztüren.</b>  <b>Geprüft nach DIN 18273, mit Vierkant 9 x 9 mm.</b>                      Pair of levers for fire-proof doors.                      Acc. to DIN 18273 tested, with spindle 9 x 9 mm.</p> 	<p><b>TES-72 V2A matt</b>  <b>TES-72 V2A pol.</b></p>	<p><b>TRdS-72 V2A matt</b>  <b>TRdS-72 V2A pol.</b></p>
Wilhelm Wagenfeld			
<p><b>WD 28 FH V2A matt</b>  <b>WD 28 FH V2A pol.</b></p>	<p><b>Türdrückerpaar für Feuerschutztüren.</b> <b>Li</b>  <b>Re</b>   <b>Geprüft nach DIN 18273, mit Vierkant 9 x 9 mm.</b>                      Pair of levers for fire-proof doors.                      Acc. to DIN 18273 tested, with spindle 9 x 9 mm.</p>	<p><b>TES-72 V2A matt</b>  <b>TES-72 V2A pol.</b></p>	<p><b>TRdS-72 V2A matt</b>  <b>TRdS-72 V2A pol.</b></p>
Ferdinand Kramer			
<p><b>FKD 25 FH V2A matt</b>  <b>FKD 25 FH V2A pol.</b></p>	<p><b>Türdrückerpaar für Feuerschutztüren.</b>  <b>Geprüft nach DIN 18273, mit Vierkant 9 x 9 mm.</b>                      Pair of levers for fire-proof doors.                      Acc. to DIN 18273 tested, with spindle 9 x 9 mm.</p> 	<p><b>TES-72 V2A matt</b>  <b>TES-72 V2A pol.</b></p>	<p><b>TRdS-72 V2A matt</b>  <b>TRdS-72 V2A pol.</b></p>
Ludwig Wittgenstein			
<p><b>LW D 27 FH V2A matt</b>  <b>LW D 27 FH V2A pol.</b></p>	<p><b>Türdrückerpaar für Feuerschutztüren.</b>  <b>Geprüft nach DIN 18273, mit Vierkant 9 x 9 mm. Drückerpaar A + B oder A + A oder B + B.</b>                      Pair of levers for fire-proof doors.                      Acc. to DIN 18273 tested, with spindle 9 x 9 mm.                      Pair of levers A + B or A + A or B + B.</p> 	<p><b>TES-72 V2A matt</b>  <b>TES-72 V2A pol.</b></p>	<p><b>TRdS-72 V2A matt</b>  <b>TRdS-72 V2A pol.</b></p>

## Türgriffe aus Edelstahl

### Stainless steel door handles

33

## Die Oberflächen beim Grundmaterial Edelstahl

### The surfaces for stainless steel as base material

#### Design: Walter Gropius 1922/23

GroD22/125V2Apol+TRdNV2Apol



GroD22/125SWV2Apol+TES-72V2Apol



#### Design: Wilhelm Wagenfeld 1928

WD28V2Apol+RdUV2Apol+RdUNV2Apol



WD28V2A+TRdS-92V2A



#### Design: Ferdinand Kramer 1925

FKD25V2Apol+RdV2Apol



FKD25V2A+TRdN2A



#### Design: Ludwig Wittgenstein 1927

LWD27AV2Apol+RdV2Apol+RdSV2Apol



LWD27BV2Amatt+TRdNV2Amatt



#### Design: Jürgen Ringel 2011

PN11V2Apol+EUV2Apol+EUSV2Apol

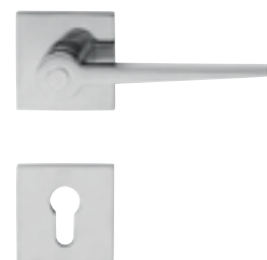

PN11SWV2A+TRdNV2A



#### Design: Walter Schnepel 1988

WSD88V2Apol+TRdS-72V2Apol



#### Design: Dieter Rams 1999

DRD99Nimatt+TENV2A



**Das Grundmaterial dieser Beschläge ist Edelstahl 1.4301.**

The base material of these metal fittings is stainless steel 1.4301.

**Massiver Edelstahl wirkt elegant und zeichnet sich durch eine hervorragende Widerstandsfähigkeit aus.**

Solid stainless steel has a distinguished appearance and is also extremely hard-wearing.

#### Die Standardoberflächen The standard surfaces

... V2A matt

**Edelstahl matt gebürstet.**

Stainless steel matt brushed.

... V2A pol.

**Edelstahl poliert.**

Stainless steel polished.

**Beschläge mit Standardoberflächen sind ab Lager lieferbar.**

The metal fittings with standard surfaces can be supplied from stock.

# Türgriffe aus Edelstahl

## Stainless steel door handles

Alle Drückerpaare ohne Rosetten, aber inklusive Vierkant 8 x 8 mm für Türstärke 40 mm. Abweichungen bitte bei Bestellung angeben!  
 All pairs of levers are without roses, but with spindle 8 x 8 mm for door thickness 40 mm. Please specify deviations when ordering!

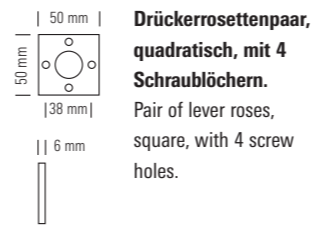

**Drückerrosettenpaar, quadratisch, mit 4 Schraublöchern.**  
 Pair of lever roses, square, with 4 screw holes.

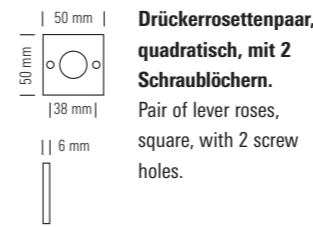

**Drückerrosettenpaar, quadratisch, mit 2 Schraublöchern.**  
 Pair of lever roses, square, with 2 screw holes.

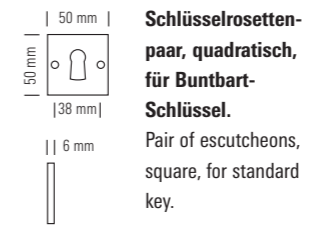

**Schlüsselrosettenpaar, quadratisch, für Buntbart-Schlüssel.**  
 Pair of escutcheons, square, for standard key.

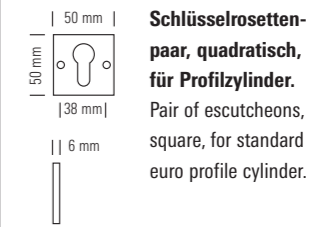

**Schlüsselrosettenpaar, quadratisch, für Profizylinder.**  
 Pair of escutcheons, square, for standard euro profile cylinder.

Walter Gropius							
Gro D 22/125 V2A matt Gro D 22/125 V2A pol.	Türdrückerpaar, <b>große Ausführung.</b> Pair of levers, <i>large</i> size.		E 4 V2A matt E 4 V2A pol.	E 2 V2A matt E 2 V2A pol.	E N V2A matt E N V2A pol.	E S V2A matt E S V2A pol.	
Gro D 23 SW V2A matt Gro D 23 SW V2A pol.	Türdrückerpaar, <b>normale Ausführung, mit schwarzem Griffstück.</b> Pair of levers, <i>normal</i> size, with black handle.		E 4 V2A matt E 4 V2A pol.	E 2 V2A matt E 2 V2A pol.	E N V2A matt E N V2A pol.	E S V2A matt E S V2A pol.	
Gro D 22/125 SW V2A matt Gro D 22/125 SW V2A pol.	Türdrückerpaar, <b>große Ausführung, mit schwarzem Griffstück.</b> Pair of levers, <i>large</i> size, with black handle.		E 4 V2A matt E 4 V2A pol.	E 2 V2A matt E 2 V2A pol.	E N V2A matt E N V2A pol.	E S V2A matt E S V2A pol.	
Wilhelm Wagenfeld							
WD 28 V2A matt WD 28 V2A pol.	Türdrückerpaar. Pair of levers.		E 4 V2A matt E 4 V2A pol.	E 2 V2A matt E 2 V2A pol.	E N V2A matt E N V2A pol.	E S V2A matt E S V2A pol.	
Ferdinand Kramer							
FKD 25 V2A matt FKD 25 V2A pol.	Türdrückerpaar. Pair of levers.		E 4 V2A matt E 4 V2A pol.	E 2 V2A matt E 2 V2A pol.	E N V2A matt E N V2A pol.	E S V2A matt E S V2A pol.	
Ludwig Wittgenstein							
LW D 27 V2A matt LW D 27 V2A pol.	Drückerpaar <b>A + B oder A + A oder B + B.</b> Pair of levers A + B or A + A or B + B.		E 4 V2A matt E 4 V2A pol.	E 2 V2A matt E 2 V2A pol.	E N V2A matt E N V2A pol.	E S V2A matt E S V2A pol.	
Walter Schnepel							
WSD 88 V2A matt WSD 88 V2A pol.	Türdrückerpaar. Pair of levers.		E 4 V2A matt E 4 V2A pol.	E 2 V2A matt E 2 V2A pol.	E N V2A matt E N V2A pol.	E S V2A matt E S V2A pol.	
Jürgen Ringel							
PN 11 V2A matt PN 11 V2A pol.	Türdrückerpaar mit spezieller Befestigung (Türstärke erforderlich!). Gewindeeinsatz aus Edelstahl matt/poliert. Pair of levers with special fixing (door thickness required!). Insert made of satin/polished stainless steel.		E 4 V2A matt E 4 V2A pol.	E 2 V2A matt E 2 V2A pol.	E N V2A matt E N V2A pol.	E S V2A matt E S V2A pol.	
PN 11 SW V2A matt PN 11 SW V2A pol.	Türdrückerpaar mit spezieller Befestigung (Türstärke erforderlich!). Gewindeeinsatz aus Edelstahl matt/poliert, PVD schwarz beschichtet. Pair of levers with special fixing (door thickness required!). Insert made of satin/polished stainless steel, PVD black coated.		E 4 V2A matt E 4 V2A pol.	E 2 V2A matt E 2 V2A pol.	E N V2A matt E N V2A pol.	E S V2A matt E S V2A pol.	
TECNOLINE Knäufe/Knobs							
DK 85 V2A matt DK 85 V2A pol.	Drehknopfpaar, Kugelform. Pair of knobs, ball shape.		E 4 V2A matt E 4 V2A pol.	E 2 V2A matt E 2 V2A pol.	E N V2A matt E N V2A pol.	E S V2A matt E S V2A pol.	
DK 28 V2A matt DK 28 V2A pol.	Drehknopfpaar, ovale Form. Pair of knobs, oval shape.		E 4 V2A matt E 4 V2A pol.	E 2 V2A matt E 2 V2A pol.	E N V2A matt E N V2A pol.	E S V2A matt E S V2A pol.	
Dieter Rams							
DRD 99 Ni matt	Türdrückerpaar. Pair of levers. <b>Achtung: kein Edelstahl, nur Edelstahl-Optik!</b> Attention: not stainless steel, only stainless steel look!		E 4 V2A matt E 4 V2A pol.	E 2 V2A matt E 2 V2A pol.	E N V2A matt E N V2A pol.	E S V2A matt E S V2A pol.	
Günter Wermekes							
GW D 85 V2A matt GW D 85 V2A pol.	Türdrückerpaar. Pair of levers.		E 4 V2A matt E 4 V2A pol.	E 2 V2A matt E 2 V2A pol.	E N V2A matt E N V2A pol.	E S V2A matt E S V2A pol.	

# Türgriffe aus Edelstahl

## Stainless steel door handles

Alle Drückerpaaire ohne Rosetten, aber inklusive Vierkant 8 x 8 mm für Türstärke 40 mm. Abweichungen bitte bei Bestellung angeben!

All pairs of levers are without roses, but with spindle 8 x 8 mm for door thickness 40 mm. Please specify deviations when ordering!

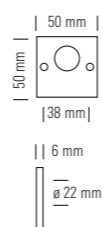

**Schlüsselrosettenpaar, quadratisch, für runden Sicherheitszylinder (Schweizer Standard), ø 22 mm.**  
 Pair of escutcheons, square, for round cylinder, (Swiss standard), ø 22 mm.

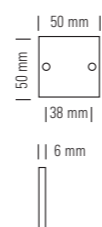

**Blindrosettenpaar, quadratisch.**  
 Pair of blind roses, square.



**Drückerrosettenpaar, rund.**  
 Pair of lever roses, round.



**Schlüsselrosettenpaar, rund, für Buntbart-Schlüssel.**  
 Pair of escutcheons, round, for standard key.

Walter Gropius							
Gro D 22/125 V2A matt Gro D 22/125 V2A pol.	Türdrückerpaar, <b>große Ausführung.</b> Pair of levers, <i>large</i> size.		E St V2A matt E St V2A pol.	E B V2A matt E B V2A pol.	Rd V2A matt Rd V2A pol.	Rd N V2A matt Rd N V2A pol.	
Gro D 23 SW V2A matt Gro D 23 SW V2A pol.	Türdrückerpaar, <b>normale Ausführung, mit schwarzem Griffstück.</b> Pair of levers, <i>normal</i> size, with black handle.		E St V2A matt E St V2A pol.	E B V2A matt E B V2A pol.	Rd V2A matt Rd V2A pol.	Rd N V2A matt Rd N V2A pol.	
Gro D 22/125 SW V2A matt Gro D 22/125 SW V2A pol.	Türdrückerpaar, <b>große Ausführung, mit schwarzem Griffstück.</b> Pair of levers, <i>large</i> size, with black handle.		E St V2A matt E St V2A pol.	E B V2A matt E B V2A pol.	Rd V2A matt Rd V2A pol.	Rd N V2A matt Rd N V2A pol.	
Wilhelm Wagenfeld							
WD 28 V2A matt WD 28 V2A pol.	Türdrückerpaar. Pair of levers.		E St V2A matt E St V2A pol.	E B V2A matt E B V2A pol.	Rd V2A matt Rd V2A pol.	Rd N V2A matt Rd N V2A pol.	
Ferdinand Kramer							
FKD 25 V2A matt FKD 25 V2A pol.	Türdrückerpaar. Pair of levers.		E St V2A matt E St V2A pol.	E B V2A matt E B V2A pol.	Rd V2A matt Rd V2A pol.	Rd N V2A matt Rd N V2A pol.	
Ludwig Wittgenstein							
LW D 27 V2A matt LW D 27 V2A pol.	Drückerpaar <b>A + B oder A + A oder B + B.</b> Pair of levers A + B or A + A or B + B.		E St V2A matt E St V2A pol.	E B V2A matt E B V2A pol.	Rd V2A matt Rd V2A pol.	Rd N V2A matt Rd N V2A pol.	
Walter Schnepel							
WSD 88 V2A matt WSD 88 V2A pol.	Türdrückerpaar. Pair of levers.		E St V2A matt E St V2A pol.	E B V2A matt E B V2A pol.	Rd V2A matt Rd V2A pol.	Rd N V2A matt Rd N V2A pol.	
Jürgen Ringel							
PN 11 V2A matt PN 11 V2A pol.	Türdrückerpaar mit spezieller Befestigung (Türstärke erforderlich!). Gewindeeinsatz aus Edelstahl matt/poliert. Pair of levers with special fixing (door thickness required!). Insert made of satin/polished stainless steel.		E St V2A matt E St V2A pol.	E B V2A matt E B V2A pol.	Rd V2A matt Rd V2A pol.	Rd N V2A matt Rd N V2A pol.	
PN 11 SW V2A matt PN 11 SW V2A pol.	Türdrückerpaar mit spezieller Befestigung (Türstärke erforderlich!). Gewindeeinsatz aus Edelstahl matt/poliert, PVD schwarz beschichtet. Pair of levers with special fixing (door thickness required!). Insert made of satin/polished stainless steel, PVD black coated.		E St V2A matt E St V2A pol.	E B V2A matt E B V2A pol.	Rd V2A matt Rd V2A pol.	Rd N V2A matt Rd N V2A pol.	
TECNOLINE Knäufe/Knobs							
DK 85 V2A matt DK 85 V2A pol.	Drehknäufpaar, <b>Kugelform.</b> Pair of knobs, ball shape.		E St V2A matt E St V2A pol.	E B V2A matt E B V2A pol.	Rd V2A matt Rd V2A pol.	Rd N V2A matt Rd N V2A pol.	
DK 28 V2A matt DK 28 V2A pol.	Drehknäufpaar, <b>ovale Form.</b> Pair of knobs, oval shape.		E St V2A matt E St V2A pol.	E B V2A matt E B V2A pol.	Rd V2A matt Rd V2A pol.	Rd N V2A matt Rd N V2A pol.	
Dieter Rams							
DRD 99 Ni matt	Türdrückerpaar. Pair of levers. <b>Achtung: kein Edelstahl, nur Edelstahl-Optik!</b> Attention: not stainless steel, only stainless steel look!		E St V2A matt E St V2A pol.	E B V2A matt E B V2A pol.	Rd V2A matt Rd V2A pol.	Rd N V2A matt Rd N V2A pol.	
Günter Wermekes							
GW D 85 V2A matt GW D 85 V2A pol.	Türdrückerpaar. Pair of levers.		E St V2A matt E St V2A pol.	E B V2A matt E B V2A pol.	Rd V2A matt Rd V2A pol.	Rd N V2A matt Rd N V2A pol.	

# Türgriffe aus Edelstahl

## Stainless steel door handles

Alle Drückerpaare ohne Rosetten, aber inklusive Vierkant 8 x 8 mm für Türstärke 40 mm. Abweichungen bitte bei Bestellung angeben!  
 All pairs of levers are without roses, but with spindle 8 x 8 mm for door thickness 40 mm. Please specify deviations when ordering!



**Schlüsselrosettenpaar, rund, für Profilzylinder.**  
 Pair of escutcheons, round, for standard euro profile cylinder.



**Schlüsselrosettenpaar, rund, für runden Sicherheitszylinder, (Schweizer Standard), ø 22 mm.**  
 Pair of escutcheons, round, for round cylinder (Swiss standard), ø 22 mm.



**Blindrosettenpaar, rund.**  
 Pair of blind roses, round

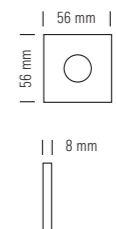

**Drückerrosettenpaar, quadratisch, mit verdeckten Schraublöchern (zweiteilig).**  
 Pair of lever roses, square, with concealed fixings (2 parts).

Walter Gropius							
Gro D 22/125 V2A matt Gro D 22/125 V2A pol.	Türdrückerpaar, <b>große Ausführung.</b> Pair of levers, <i>large</i> size.		Rd S V2A matt Rd S V2A pol.	Rd St V2A matt Rd St V2A pol.	Rd B V2A matt Rd B V2A pol.	E U V2A matt E U V2A pol.	
Gro D 23 SW V2A matt Gro D 23 SW V2A pol.	Türdrückerpaar, <b>normale Ausführung, mit schwarzem Griffstück.</b> Pair of levers, <i>normal</i> size, with black handle.		Rd S V2A matt Rd S V2A pol.	Rd St V2A matt Rd St V2A pol.	Rd B V2A matt Rd B V2A pol.	E U V2A matt E U V2A pol.	
Gro D 22/125 SW V2A matt Gro D 22/125 SW V2A pol.	Türdrückerpaar, <b>große Ausführung, mit schwarzem Griffstück.</b> Pair of levers, <i>large</i> size, with black handle.		Rd S V2A matt Rd S V2A pol.	Rd St V2A matt Rd St V2A pol.	Rd B V2A matt Rd B V2A pol.	E U V2A matt E U V2A pol.	
Wilhelm Wagenfeld							
WD 28 V2A matt WD 28 V2A pol.	Türdrückerpaar. Pair of levers.		Rd S V2A matt Rd S V2A pol.	Rd St V2A matt Rd St V2A pol.	Rd B V2A matt Rd B V2A pol.	E U V2A matt E U V2A pol.	
Ferdinand Kramer							
FKD 25 V2A matt FKD 25 V2A pol.	Türdrückerpaar. Pair of levers.		Rd S V2A matt Rd S V2A pol.	Rd St V2A matt Rd St V2A pol.	Rd B V2A matt Rd B V2A pol.	E U V2A matt E U V2A pol.	
Ludwig Wittgenstein							
LW D 27 V2A matt LW D 27 V2A pol.	Drückerpaar <b>A + B oder A + A oder B + B.</b> Pair of levers A + B or A + A or B + B.		Rd S V2A matt Rd S V2A pol.	Rd St V2A matt Rd St V2A pol.	Rd B V2A matt Rd B V2A pol.	E U V2A matt E U V2A pol.	
Walter Schnepel							
WSD 88 V2A matt WSD 88 V2A pol.	Türdrückerpaar. Pair of levers.		Rd S V2A matt Rd S V2A pol.	Rd St V2A matt Rd St V2A pol.	Rd B V2A matt Rd B V2A pol.	E U V2A matt E U V2A pol.	
Jürgen Ringel							
PN 11 V2A matt PN 11 V2A pol.	Türdrückerpaar mit spezieller Befestigung (Türstärke erforderlich!). Gewindeeinsatz aus Edelstahl matt/poliert. Pair of levers with special fixing (door thickness required!). Insert made of satin/polished stainless steel.		Rd S V2A matt Rd S V2A pol.	Rd St V2A matt Rd St V2A pol.	Rd B V2A matt Rd B V2A pol.	E U V2A matt E U V2A pol.	
PN 11 SW V2A matt PN 11 SW V2A pol.	Türdrückerpaar mit spezieller Befestigung (Türstärke erforderlich!). Gewindeeinsatz aus Edelstahl matt/poliert, PVD schwarz beschichtet. Pair of levers with special fixing (door thickness required!). Insert made of satin/polished stainless steel, PVD black coated.		Rd S V2A matt Rd S V2A pol.	Rd St V2A matt Rd St V2A pol.	Rd B V2A matt Rd B V2A pol.	E U V2A matt E U V2A pol.	
TECNOLINE Knäufe/Knobs							
DK 85 V2A matt DK 85 V2A pol.	Drehknäufpaar, <b>Kugelform.</b> Pair of knobs, ball shape.		Rd S V2A matt Rd S V2A pol.	Rd St V2A matt Rd St V2A pol.	Rd B V2A matt Rd B V2A pol.	E U V2A matt E U V2A pol.	
DK 28 V2A matt DK 28 V2A pol.	Drehknäufpaar, <b>ovale Form.</b> Pair of knobs, oval shape.		Rd S V2A matt Rd S V2A pol.	Rd St V2A matt Rd St V2A pol.	Rd B V2A matt Rd B V2A pol.	E U V2A matt E U V2A pol.	
Dieter Rams							
DRD 99 Ni matt	Türdrückerpaar. Pair of levers. <b>Achtung: kein Edelstahl, nur Edelstahl-Optik!</b> Attention: not stainless steel, only stainless steel look!		Rd S V2A matt Rd S V2A pol.	Rd St V2A matt Rd St V2A pol.	Rd B V2A matt Rd B V2A pol.	E U V2A matt E U V2A pol.	
Günter Wermekes							
GW D 85 V2A matt GW D 85 V2A pol.	Türdrückerpaar. Pair of levers.		Rd S V2A matt Rd S V2A pol.	Rd St V2A matt Rd St V2A pol.	Rd B V2A matt Rd B V2A pol.	E U V2A matt E U V2A pol.	

# Türgriffe aus Edelstahl

## Stainless steel door handles

Alle Drückerpaare ohne Rosetten, aber inklusive Vierkant 8 x 8 mm für Türstärke 40 mm. Abweichungen bitte bei Bestellung angeben!  
 All pairs of levers are without roses, but with spindle 8 x 8 mm for door thickness 40 mm. Please specify deviations when ordering!

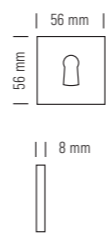

**Schlüsselrosettenpaar, quadratisch, mit verdeckten Schraublöchern (zweiteilig), für Buntbart-Schlüssel.**  
 Pair of escutcheons, square, for standard key, with concealed fixings (2 parts).

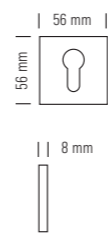

**Schlüsselrosettenpaar, quadratisch, mit verdeckten Schraublöchern (zweiteilig), für Profilzylinder.**  
 Pair of escutcheons, square, for standard euro profile cylinder, with concealed fixings (2 parts).

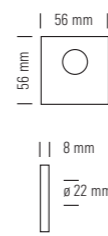

**Schlüsselrosettenpaar, quadratisch, mit verdeckten Schraublöchern (zweiteilig), für runden Sicherheitszylinder, (Schweizer Standard), ø 22 mm.**  
 Pair of escutcheons, square, for round cylinder, with concealed fixings (2 parts), (Swiss standard), ø 22 mm.

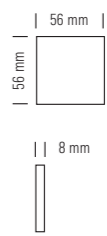

**Blindrosettenpaar, quadratisch, mit verdeckten Schraublöchern (zweiteilig).**  
 Pair of blind roses, square, with concealed fixings (2 parts).

Walter Gropius							
Gro D 22/125 V2A matt Gro D 22/125 V2A pol.	Türdrückerpaar, <b>große Ausführung.</b> Pair of levers, <i>large</i> size.	ø 23 mm 125 mm	E U N V2A matt E U N V2A pol.	E U S V2A matt E U S V2A pol.	E U St V2A matt E U St V2A pol.	E U B V2A matt E U B V2A pol.	
Gro D 23 SW V2A matt Gro D 23 SW V2A pol.	Türdrückerpaar, <b>normale Ausführung, mit schwarzem Griffstück.</b> Pair of levers, <i>normal</i> size, with black handle.	ø 21 mm 115 mm	E U N V2A matt E U N V2A pol.	E U S V2A matt E U S V2A pol.	E U St V2A matt E U St V2A pol.	E U B V2A matt E U B V2A pol.	
Gro D 22/125 SW V2A matt Gro D 22/125 SW V2A pol.	Türdrückerpaar, <b>große Ausführung, mit schwarzem Griffstück.</b> Pair of levers, <i>large</i> size, with black handle.	ø 23 mm 125 mm	E U N V2A matt E U N V2A pol.	E U S V2A matt E U S V2A pol.	E U St V2A matt E U St V2A pol.	E U B V2A matt E U B V2A pol.	
Wilhelm Wagenfeld							
WD 28 V2A matt WD 28 V2A pol.	Türdrückerpaar. Pair of levers.	Li 115 mm Re 115 mm	E U N V2A matt E U N V2A pol.	E U S V2A matt E U S V2A pol.	E U St V2A matt E U St V2A pol.	E U B V2A matt E U B V2A pol.	
Ferdinand Kramer							
FKD 25 V2A matt FKD 25 V2A pol.	Türdrückerpaar. Pair of levers.	110 mm	E U N V2A matt E U N V2A pol.	E U S V2A matt E U S V2A pol.	E U St V2A matt E U St V2A pol.	E U B V2A matt E U B V2A pol.	
Ludwig Wittgenstein							
LW D 27 V2A matt LW D 27 V2A pol.	Drückerpaar <b>A + B oder A + A oder B + B.</b> Pair of levers A + B or A + A or B + B.	A geschwungen/curved 140 mm B gerade/straight 140 mm	E U N V2A matt E U N V2A pol.	E U S V2A matt E U S V2A pol.	E U St V2A matt E U St V2A pol.	E U B V2A matt E U B V2A pol.	
Walter Schnepel							
WSD 88 V2A matt WSD 88 V2A pol.	Türdrückerpaar. Pair of levers.	125 mm ø 21 mm 116 mm	E U N V2A matt E U N V2A pol.	E U S V2A matt E U S V2A pol.	E U St V2A matt E U St V2A pol.	E U B V2A matt E U B V2A pol.	
Jürgen Ringel							
PN 11 V2A matt PN 11 V2A pol.	Türdrückerpaar mit spezieller Befestigung (Türstärke erforderlich!). Gewindeeinsatz aus Edelstahl matt/poliert. Pair of levers with special fixing (door thickness required!). Insert made of satin/polished stainless steel.	ø 25 mm 128 mm	E U N V2A matt E U N V2A pol.	E U S V2A matt E U S V2A pol.	E U St V2A matt E U St V2A pol.	E U B V2A matt E U B V2A pol.	
PN 11 SW V2A matt PN 11 SW V2A pol.	Türdrückerpaar mit spezieller Befestigung (Türstärke erforderlich!). Gewindeeinsatz aus Edelstahl matt/poliert, PVD schwarz beschichtet. Pair of levers with special fixing (door thickness required!). Insert made of satin/polished stainless steel, PVD black coated.	ø 25 mm 128 mm	E U N V2A matt E U N V2A pol.	E U S V2A matt E U S V2A pol.	E U St V2A matt E U St V2A pol.	E U B V2A matt E U B V2A pol.	
TECNOLINE Knäufe/Knobs							
DK 85 V2A matt DK 85 V2A pol.	Drehknäufpaar, <b>Kugelform.</b> Pair of knobs, ball shape.	ø 45 mm 58 mm	E U N V2A matt E U N V2A pol.	E U S V2A matt E U S V2A pol.	E U St V2A matt E U St V2A pol.	E U B V2A matt E U B V2A pol.	
DK 28 V2A matt DK 28 V2A pol.	Drehknäufpaar, <b>ovale Form.</b> Pair of knobs, oval shape.	38 mm 50 mm 23 mm	E U N V2A matt E U N V2A pol.	E U S V2A matt E U S V2A pol.	E U St V2A matt E U St V2A pol.	E U B V2A matt E U B V2A pol.	
Dieter Rams							
DRD 99 Ni matt	Türdrückerpaar. Pair of levers. <b>Achtung: kein Edelstahl, nur Edelstahl-Optik!</b> Attention: not stainless steel, only stainless steel look!	Li 135 mm Re 135 mm 27 mm	E U N V2A matt E U N V2A pol.	E U S V2A matt E U S V2A pol.	E U St V2A matt E U St V2A pol.	E U B V2A matt E U B V2A pol.	
Günter Wermekes							
GW D 85 V2A matt GW D 85 V2A pol.	Türdrückerpaar. Pair of levers.	Li 140 mm Re 140 mm 36 mm	E U N V2A matt E U N V2A pol.	E U S V2A matt E U S V2A pol.	E U St V2A matt E U St V2A pol.	E U B V2A matt E U B V2A pol.	

# Türgriffe aus Edelstahl

## Stainless steel door handles

Alle Drückerpaaire ohne Rosetten, aber inklusive Vierkant 8 x 8 mm für Türstärke 40 mm. Abweichungen bitte bei Bestellung angeben!  
 All pairs of levers are without roses, but with spindle 8 x 8 mm for door thickness 40 mm. Please specify deviations when ordering!

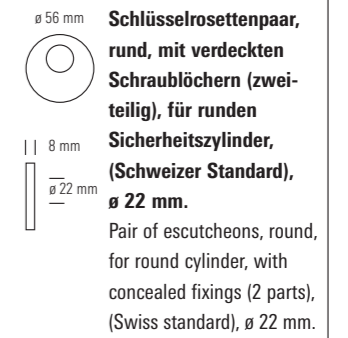
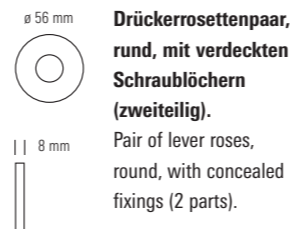

Walter Gropius							
Gro D 22/125 V2A matt Gro D 22/125 V2A pol.	Türdrückerpaaire, <b>große Ausführung</b> . Pair of levers, <i>large</i> size.		Rd U V2A matt Rd U V2A pol.	Rd U N V2A matt Rd U N V2A pol.	Rd U S V2A matt Rd U S V2A pol.	Rd U St V2A matt Rd U St V2A pol.	
Gro D 23 SW V2A matt Gro D 23 SW V2A pol.	Türdrückerpaaire, <b>normale Ausführung</b> , mit schwarzem Griffstück. Pair of levers, <i>normal</i> size, with black handle.		Rd U V2A matt Rd U V2A pol.	Rd U N V2A matt Rd U N V2A pol.	Rd U S V2A matt Rd U S V2A pol.	Rd U St V2A matt Rd U St V2A pol.	
Gro D 22/125 SW V2A matt Gro D 22/125 SW V2A pol.	Türdrückerpaaire, <b>große Ausführung</b> , mit schwarzem Griffstück. Pair of levers, <i>large</i> size, with black handle.		Rd U V2A matt Rd U V2A pol.	Rd U N V2A matt Rd U N V2A pol.	Rd U S V2A matt Rd U S V2A pol.	Rd U St V2A matt Rd U St V2A pol.	
Wilhelm Wagenfeld							
WD 28 V2A matt WD 28 V2A pol.	Türdrückerpaaire. Pair of levers.		Rd U V2A matt Rd U V2A pol.	Rd U N V2A matt Rd U N V2A pol.	Rd U S V2A matt Rd U S V2A pol.	Rd U St V2A matt Rd U St V2A pol.	
Ferdinand Kramer							
FKD 25 V2A matt FKD 25 V2A pol.	Türdrückerpaaire. Pair of levers.		Rd U V2A matt Rd U V2A pol.	Rd U N V2A matt Rd U N V2A pol.	Rd U S V2A matt Rd U S V2A pol.	Rd U St V2A matt Rd U St V2A pol.	
Ludwig Wittgenstein							
LW D 27 V2A matt LW D 27 V2A pol.	Drückerpaaire A + B oder A + A oder B + B. Pair of levers A + B or A + A or B + B.		Rd U V2A matt Rd U V2A pol.	Rd U N V2A matt Rd U N V2A pol.	Rd U S V2A matt Rd U S V2A pol.	Rd U St V2A matt Rd U St V2A pol.	
Walter Schnepel							
WSD 88 V2A matt WSD 88 V2A pol.	Türdrückerpaaire. Pair of levers.		Rd U V2A matt Rd U V2A pol.	Rd U N V2A matt Rd U N V2A pol.	Rd U S V2A matt Rd U S V2A pol.	Rd U St V2A matt Rd U St V2A pol.	
Jürgen Ringel							
PN 11 V2A matt PN 11 V2A pol.	Türdrückerpaaire mit spezieller Befestigung (Türstärke erforderlich!). Gewindeeinsatz aus Edelstahl matt/poliert. Pair of levers with special fixing (door thickness required!). Insert made of satin/polished stainless steel.		E 4 V2A matt E 4 V2A pol.	E 2 V2A matt E 2 V2A pol.	E N V2A matt E N V2A pol.	E S V2A matt E S V2A pol.	
PN 11 SW V2A matt PN 11 SW V2A pol.	Türdrückerpaaire mit spezieller Befestigung (Türstärke erforderlich!). Gewindeeinsatz aus Edelstahl matt/poliert, PVD schwarz beschichtet. Pair of levers with special fixing (door thickness required!). Insert made of satin/polished stainless steel, PVD black coated.		E 4 V2A matt E 4 V2A pol.	E 2 V2A matt E 2 V2A pol.	E N V2A matt E N V2A pol.	E S V2A matt E S V2A pol.	
TECNOLINE Knäufe/Knobs							
DK 85 V2A matt DK 85 V2A pol.	Drehknäufpaaire, Kugelform. Pair of knobs, ball shape.		Rd U V2A matt Rd U V2A pol.	Rd U N V2A matt Rd U N V2A pol.	Rd U S V2A matt Rd U S V2A pol.	Rd U St V2A matt Rd U St V2A pol.	
DK 28 V2A matt DK 28 V2A pol.	Drehknäufpaaire, ovale Form. Pair of knobs, oval shape.		Rd U V2A matt Rd U V2A pol.	Rd U N V2A matt Rd U N V2A pol.	Rd U S V2A matt Rd U S V2A pol.	Rd U St V2A matt Rd U St V2A pol.	
Dieter Rams							
DRD 99 Ni matt	Türdrückerpaaire. Pair of levers. <b>Achtung: kein Edelstahl, nur Edelstahl-Optik!</b> Attention: not stainless steel, only stainless steel look!		Rd U V2A matt Rd U V2A pol.	Rd U N V2A matt Rd U N V2A pol.	Rd U S V2A matt Rd U S V2A pol.	Rd U St V2A matt Rd U St V2A pol.	
Günter Wermekes							
GW D 85 V2A matt GW D 85 V2A pol.	Türdrückerpaaire. Pair of levers.		Rd U V2A matt Rd U V2A pol.	Rd U N V2A matt Rd U N V2A pol.	Rd U S V2A matt Rd U S V2A pol.	Rd U St V2A matt Rd U St V2A pol.	

# Türgriffe aus Edelstahl

## Stainless steel door handles

Alle Drückerpaae ohne Rosetten, aber inklusive Vierkant 8 x 8 mm für Türstärke 40 mm. Abweichungen bitte bei Bestellung angeben!

All pairs of levers are without roses, but with spindle 8 x 8 mm for door thickness 40 mm. Please specify deviations when ordering!



**Blindrosettenpaar, rund, mit verdeckten Schraublöchern (zweiteilig).**  
Pair of blind roses, round, with concealed fixings (2 parts).

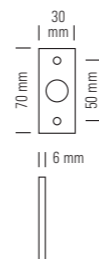

**Drückerosettenpaar, eckig, für Rahmentüren.**  
Pair of lever roses, angular, for frame doors.

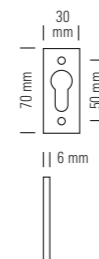

**Schlüsselrosettenpaar, eckig, für Profizylinder, für Rahmentüren.**  
Pair of escutcheons, angular, for euro profile cylinder, for frame doors.



**Abgerundetes Drückerosettenpaar, für Rahmentüren.**  
Pair of rounded lever roses, for frame doors.

<b>Walter Gropius</b>							
Gro D 22/125 V2A matt Gro D 22/125 V2A pol.	Türdrückerpaar, <i>große</i> Ausführung. Pair of levers, <i>large</i> size.	$\varnothing 23 \text{ mm}$ 125 mm					
Gro D 23 SW V2A matt Gro D 23 SW V2A pol.	Türdrückerpaar, <i>normale</i> Ausführung, mit schwarzem Griffstück. Pair of levers, <i>normal</i> size, with black handle.	$\varnothing 21 \text{ mm}$ 115 mm	Rd U B V2A matt Rd U B V2A pol.	E 50 V2A matt E 50 V2A pol.	ES 50 V2A matt ES 50 V2A pol.	Rd 50 V2A matt Rd 50 V2A pol.	
Gro D 22/125 SW V2A matt Gro D 22/125 SW V2A pol.	Türdrückerpaar, <i>große</i> Ausführung, mit schwarzem Griffstück. Pair of levers, <i>large</i> size, with black handle.	$\varnothing 23 \text{ mm}$ 125 mm	Rd U B V2A matt Rd U B V2A pol.	E 50 V2A matt E 50 V2A pol.	ES 50 V2A matt ES 50 V2A pol.	Rd 50 V2A matt Rd 50 V2A pol.	
<b>Wilhelm Wagenfeld</b>							
WD 28 V2A matt WD 28 V2A pol.	Türdrückerpaar. Pair of levers.	Li   115 mm   Re	Rd U B V2A matt Rd U B V2A pol.	E 50 V2A matt E 50 V2A pol.	ES 50 V2A matt ES 50 V2A pol.	Rd 50 V2A matt Rd 50 V2A pol.	
<b>Ferdinand Kramer</b>							
FKD 25 V2A matt FKD 25 V2A pol.	Türdrückerpaar. Pair of levers.	110 mm	Rd U B V2A matt Rd U B V2A pol.	E 50 V2A matt E 50 V2A pol.	ES 50 V2A matt ES 50 V2A pol.	Rd 50 V2A matt Rd 50 V2A pol.	
<b>Ludwig Wittgenstein</b>							
LW D 27 V2A matt LW D 27 V2A pol.	Drückerpaar A + B oder A + A oder B + B. Pair of levers A + B or A + A or B + B.	A   140 mm   B	Rd U B V2A matt Rd U B V2A pol.	E 50 V2A matt E 50 V2A pol.	ES 50 V2A matt ES 50 V2A pol.	Rd 50 V2A matt Rd 50 V2A pol.	
<b>Walter Schnepel</b>							
WSD 88 V2A matt WSD 88 V2A pol.	Türdrückerpaar. Pair of levers.	125 mm   $\varnothing 21 \text{ mm}$	Rd U B V2A matt Rd U B V2A pol.	E 50 V2A matt E 50 V2A pol.	ES 50 V2A matt ES 50 V2A pol.	Rd 50 V2A matt Rd 50 V2A pol.	
<b>Jürgen Ringel</b>							
PN 11 V2A matt PN 11 V2A pol.	Türdrückerpaar mit spezieller Befestigung (Türstärke erforderlich!). Gewindeeinsatz aus Edelstahl matt/poliert. Pair of levers with special fixing (door thickness required!). Insert made of satin/polished stainless steel.	128 mm   $\varnothing 25 \text{ mm}$	E St V2A matt E St V2A pol.	E B V2A matt E B V2A pol.	Rd V2A matt Rd V2A pol.	Rd N V2A matt Rd N V2A pol.	
PN 11 SW V2A matt PN 11 SW V2A pol.	Türdrückerpaar mit spezieller Befestigung (Türstärke erforderlich!). Gewindeeinsatz aus Edelstahl matt/poliert, PVD schwarz beschichtet. Pair of levers with special fixing (door thickness required!). Insert made of satin/polished stainless steel, PVD black coated.	128 mm   $\varnothing 25 \text{ mm}$	E St V2A matt E St V2A pol.	E B V2A matt E B V2A pol.	Rd V2A matt Rd V2A pol.	Rd N V2A matt Rd N V2A pol.	
<b>TECNOLINE Knäufe/Knobs</b>							
DK 85 V2A matt DK 85 V2A pol.	Drehknäufpaar, Kugelform. Pair of knobs, ball shape.	$\varnothing 45 \text{ mm}$ 58 mm	Rd U B V2A matt Rd U B V2A pol.	E 50 V2A matt E 50 V2A pol.	ES 50 V2A matt ES 50 V2A pol.	Rd 50 V2A matt Rd 50 V2A pol.	
DK 28 V2A matt DK 28 V2A pol.	Drehknäufpaar, ovale Form. Pair of knobs, oval shape.	38 mm   $\varnothing 23 \text{ mm}$	Rd U B V2A matt Rd U B V2A pol.	E 50 V2A matt E 50 V2A pol.	ES 50 V2A matt ES 50 V2A pol.	Rd 50 V2A matt Rd 50 V2A pol.	
<b>Dieter Rams</b>							
DRD 99 Ni matt	Türdrückerpaar. Pair of levers. <b>Achtung: kein Edelstahl, nur Edelstahl-Optik!</b> Attention: not stainless steel, only stainless steel look!	Li   135 mm   Re   $\varnothing 27 \text{ mm}$	Rd U B V2A matt Rd U B V2A pol.	E 50 V2A matt E 50 V2A pol.	ES 50 V2A matt ES 50 V2A pol.	Rd 50 V2A matt Rd 50 V2A pol.	
<b>Günter Wermekes</b>							
GW D 85 V2A matt GW D 85 V2A pol.	Türdrückerpaar. Pair of levers.	Li   140 mm   Re   $\varnothing 36 \text{ mm}$	Rd U B V2A matt Rd U B V2A pol.	E 50 V2A matt E 50 V2A pol.	ES 50 V2A matt ES 50 V2A pol.	Rd 50 V2A matt Rd 50 V2A pol.	



# Türgriffe aus Edelstahl

## Stainless steel door handles

Alle Drückerpaare ohne Rosetten, aber inklusive Vierkant 8 x 8 mm für Türstärke 40 mm. Abweichungen bitte bei Bestellung angeben!  
 All pairs of levers are without roses, but with spindle 8 x 8 mm for door thickness 40 mm. Please specify deviations when ordering!

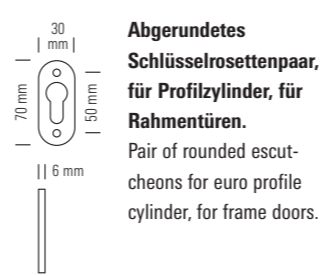

**Abgerundetes Schlüsselrosettenpaar, für Profilzylinder, für Rahmentüren.**  
 Pair of rounded escutcheons for euro profile cylinder, for frame doors.

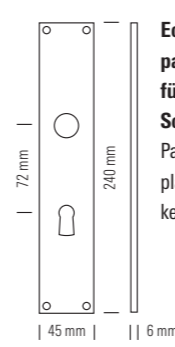



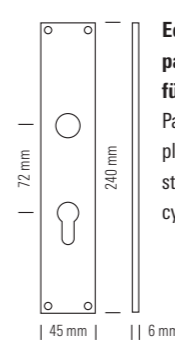



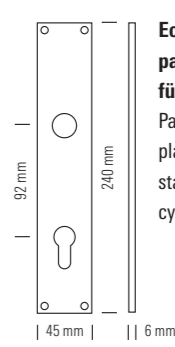



**Eckiges Langschildpaar mit Bohrung für Buntbart-Schlüssel.**  
 Pair of angular long plates for standard key.

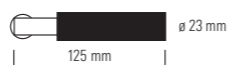

**Eckiges Langschildpaar mit Bohrung für Profilzylinder.**  
 Pair of angular long plates for euro standard profile cylinder.

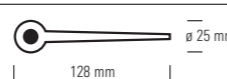

**Eckiges Langschildpaar mit Bohrung für Profilzylinder.**  
 Pair of angular long plates for euro standard profile cylinder.

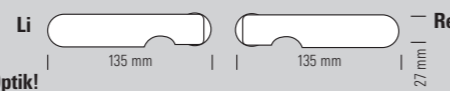
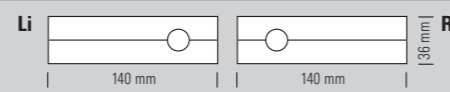
<b>Walter Gropius</b>							
Gro D 22/125 V2A matt Gro D 22/125 V2A pol.	<b>Türdrückerpaar, große Ausführung.</b> Pair of levers, large size.		<b>Rd S 50 V2A matt Rd S 50 V2A pol.</b>	<b>TEN V2A matt TEN V2A pol.</b>	<b>TES-72 V2A matt TES-72 V2A pol.</b>	<b>TES-92 V2A matt TES-92 V2A pol.</b>	
Gro D 23 SW V2A matt Gro D 23 SW V2A pol.	<b>Türdrückerpaar, normale Ausführung, mit schwarzem Griffstück.</b> Pair of levers, normal size, with black handle.		<b>Rd S 50 V2A matt Rd S 50 V2A pol.</b>	<b>TEN V2A matt TEN V2A pol.</b>	<b>TES-72 V2A matt TES-72 V2A pol.</b>	<b>TES-92 V2A matt TES-92 V2A pol.</b>	
Gro D 22/125 SW V2A matt Gro D 22/125 SW V2A pol.	<b>Türdrückerpaar, große Ausführung, mit schwarzem Griffstück.</b> Pair of levers, large size, with black handle.		<b>Rd S 50 V2A matt Rd S 50 V2A pol.</b>	<b>TEN V2A matt TEN V2A pol.</b>	<b>TES-72 V2A matt TES-72 V2A pol.</b>	<b>TES-92 V2A matt TES-92 V2A pol.</b>	
<b>Wilhelm Wagenfeld</b>							
WD 28 V2A matt WD 28 V2A pol.	<b>Türdrückerpaar.</b> Pair of levers.		<b>Rd S 50 V2A matt Rd S 50 V2A pol.</b>	<b>TEN V2A matt TEN V2A pol.</b>	<b>TES-72 V2A matt TES-72 V2A pol.</b>	<b>TES-92 V2A matt TES-92 V2A pol.</b>	
<b>Ferdinand Kramer</b>							
FKD 25 V2A matt FKD 25 V2A pol.	<b>Türdrückerpaar.</b> Pair of levers.		<b>Rd S 50 V2A matt Rd S 50 V2A pol.</b>	<b>TEN V2A matt TEN V2A pol.</b>	<b>TES-72 V2A matt TES-72 V2A pol.</b>	<b>TES-92 V2A matt TES-92 V2A pol.</b>	
<b>Ludwig Wittgenstein</b>							
LW D 27 V2A matt LW D 27 V2A pol.	<b>Drückerpaar A + B oder A + A oder B + B.</b> Pair of levers A + B or A + A or B + B.		<b>Rd S 50 V2A matt Rd S 50 V2A pol.</b>	<b>TEN V2A matt TEN V2A pol.</b>	<b>TES-72 V2A matt TES-72 V2A pol.</b>	<b>TES-92 V2A matt TES-92 V2A pol.</b>	
<b>Walter Schnepel</b>							
WSD 88 V2A matt WSD 88 V2A pol.	<b>Türdrückerpaar.</b> Pair of levers.		<b>Rd S 50 V2A matt Rd S 50 V2A pol.</b>	<b>TEN V2A matt TEN V2A pol.</b>	<b>TES-72 V2A matt TES-72 V2A pol.</b>	<b>TES-92 V2A matt TES-92 V2A pol.</b>	
<b>Jürgen Ringel</b>							
PN 11 V2A matt PN 11 V2A pol.	<b>Türdrückerpaar mit spezieller Befestigung (Türstärke erforderlich!). Gewindeeinsatz aus Edelstahl matt/poliert.</b> Pair of levers with special fixing (door thickness required!). Insert made of satin/polished stainless steel.		<b>E 4 V2A matt E 4 V2A pol.</b>	<b>E 2 V2A matt E 2 V2A pol.</b>	<b>E N V2A matt E N V2A pol.</b>	<b>E S V2A matt E S V2A pol.</b>	
PN 11 SW V2A matt PN 11 SW V2A pol.	<b>Türdrückerpaar mit spezieller Befestigung (Türstärke erforderlich!). Gewindeeinsatz aus Edelstahl matt/poliert, PVD schwarz beschichtet.</b> Pair of levers with special fixing (door thickness required!). Insert made of satin/polished stainless steel, PVD black coated.		<b>E 4 V2A matt E 4 V2A pol.</b>	<b>E 2 V2A matt E 2 V2A pol.</b>	<b>E N V2A matt E N V2A pol.</b>	<b>E S V2A matt E S V2A pol.</b>	
<b>TECNOLINE Knäufe/Knobs</b>							
DK 85 V2A matt DK 85 V2A pol.	<b>Drehknäufpaar, Kugelform.</b> Pair of knobs, ball shape.		<b>Rd S 50 V2A matt Rd S 50 V2A pol.</b>	<b>TEN V2A matt TEN V2A pol.</b>	<b>TES-72 V2A matt TES-72 V2A pol.</b>	<b>TES-92 V2A matt TES-92 V2A pol.</b>	
DK 28 V2A matt DK 28 V2A pol.	<b>Drehknäufpaar, ovale Form.</b> Pair of knobs, oval shape.		<b>Rd S 50 V2A matt Rd S 50 V2A pol.</b>	<b>TEN V2A matt TEN V2A pol.</b>	<b>TES-72 V2A matt TES-72 V2A pol.</b>	<b>TES-92 V2A matt TES-92 V2A pol.</b>	
<b>Dieter Rams</b>							
DRD 99 Ni matt	<b>Türdrückerpaar.</b> Pair of levers. <b>Achtung: kein Edelstahl, nur Edelstahl-Optik!</b> Attention: not stainless steel, only stainless steel look!		<b>Rd S 50 V2A matt Rd S 50 V2A pol.</b>	<b>TEN V2A matt TEN V2A pol.</b>	<b>TES-72 V2A matt TES-72 V2A pol.</b>	<b>TES-92 V2A matt TES-92 V2A pol.</b>	
<b>Günter Wermekes</b>							
GW D 85 V2A matt GW D 85 V2A pol.	<b>Türdrückerpaar.</b> Pair of levers.		<b>Rd S 50 V2A matt Rd S 50 V2A pol.</b>	<b>TEN V2A matt TEN V2A pol.</b>	<b>TES-72 V2A matt TES-72 V2A pol.</b>	<b>TES-92 V2A matt TES-92 V2A pol.</b>	

# Türgriffe aus Edelstahl

## Stainless steel door handles

Alle Drückerpaare ohne Rosetten, aber inklusive Vierkant 8 x 8 mm für Türstärke 40 mm. Abweichungen bitte bei Bestellung angeben!  
 All pairs of levers are without roses, but with spindle 8 x 8 mm for door thickness 40 mm. Please specify deviations when ordering!

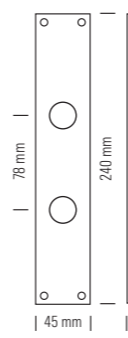

**Eckiges Langschildpaar mit Bohrung für runden Sicherheits-Zylinder, ø = 22 mm, (Schweizer Standard).**  
 Pair of angular long plates for round cylinder (Swiss standard), ø = 22 mm.

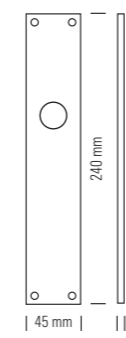



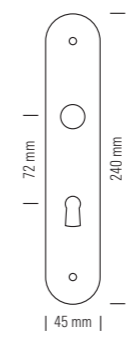



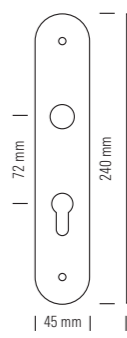



**Eckiges Langschildpaar, blind.**  
 Pair of angular long plates, blind.

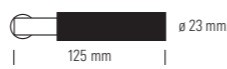

**Abgerundetes Langschildpaar mit Bohrung für Buntbart-Schlüssel.**  
 Pair of rounded long plates for standard key.

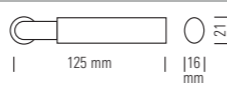

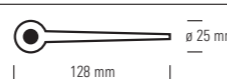
**Abgerundetes Langschildpaar mit Bohrung für Profilzylinder.**  
 Pair of rounded long plates for euro standard profile cylinder.

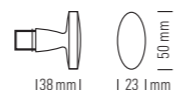
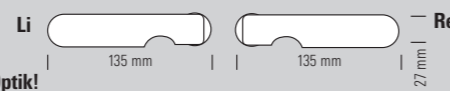
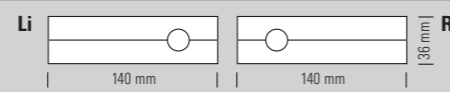
Walter Gropius						
Gro D 22/125 V2A matt Gro D 22/125 V2A pol.	Türdrückerpaar, <b>große Ausführung.</b> Pair of levers, <i>large</i> size.		TEST V2A matt TEST V2A pol.	TEB V2A matt TEB V2A pol.	TRdN V2A matt TRdN V2A pol.	TRdS-72 V2A matt TRdS-72 V2A pol.
Gro D 23 SW V2A matt Gro D 23 SW V2A pol.	Türdrückerpaar, <b>normale Ausführung, mit schwarzem Griffstück.</b> Pair of levers, <i>normal</i> size, with black handle.		TEST V2A matt TEST V2A pol.	TEB V2A matt TEB V2A pol.	TRdN V2A matt TRdN V2A pol.	TRdS-72 V2A matt TRdS-72 V2A pol.
Gro D 22/125 SW V2A matt Gro D 22/125 SW V2A pol.	Türdrückerpaar, <b>große Ausführung, mit schwarzem Griffstück.</b> Pair of levers, <i>large</i> size, with black handle.		TEST V2A matt TEST V2A pol.	TEB V2A matt TEB V2A pol.	TRdN V2A matt TRdN V2A pol.	TRdS-72 V2A matt TRdS-72 V2A pol.
Wilhelm Wagenfeld						
WD 28 V2A matt WD 28 V2A pol.	Türdrückerpaar. Pair of levers.		TEST V2A matt TEST V2A pol.	TEB V2A matt TEB V2A pol.	TRdN V2A matt TRdN V2A pol.	TRdS-72 V2A matt TRdS-72 V2A pol.
Ferdinand Kramer						
FKD 25 V2A matt FKD 25 V2A pol.	Türdrückerpaar. Pair of levers.		TEST V2A matt TEST V2A pol.	TEB V2A matt TEB V2A pol.	TRdN V2A matt TRdN V2A pol.	TRdS-72 V2A matt TRdS-72 V2A pol.
Ludwig Wittgenstein						
LW D 27 V2A matt LW D 27 V2A pol.	Drückerpaar <b>A + B oder A + A oder B + B.</b> Pair of levers A + B or A + A or B + B.		TEST V2A matt TEST V2A pol.	TEB V2A matt TEB V2A pol.	TRdN V2A matt TRdN V2A pol.	TRdS-72 V2A matt TRdS-72 V2A pol.
Walter Schnepel						
WSD 88 V2A matt WSD 88 V2A pol.	Türdrückerpaar. Pair of levers.		TEST V2A matt TEST V2A pol.	TEB V2A matt TEB V2A pol.	TRdN V2A matt TRdN V2A pol.	TRdS-72 V2A matt TRdS-72 V2A pol.
Jürgen Ringel						
PN 11 V2A matt PN 11 V2A pol.	Türdrückerpaar mit spezieller Befestigung (Türstärke erforderlich!). Gewindeeinsatz aus Edelstahl matt/poliert. Pair of levers with special fixing (door thickness required!). Insert made of satin/polished stainless steel.		E St V2A matt E St V2A pol.	E B V2A matt E B V2A pol.	Rd V2A matt Rd V2A pol.	Rd N V2A matt Rd N V2A pol.
PN 11 SW V2A matt PN 11 SW V2A pol.	Türdrückerpaar mit spezieller Befestigung (Türstärke erforderlich!). Gewindeeinsatz aus Edelstahl matt/poliert, PVD schwarz beschichtet. Pair of levers with special fixing (door thickness required!). Insert made of satin/polished stainless steel, PVD black coated.		E St V2A matt E St V2A pol.	E B V2A matt E B V2A pol.	Rd V2A matt Rd V2A pol.	Rd N V2A matt Rd N V2A pol.
TECNOLINE Knäufe/Knobs						
DK 85 V2A matt DK 85 V2A pol.	Drehknäufpaar, <b>Kugelform.</b> Pair of knobs, ball shape.		TEST V2A matt TEST V2A pol.	TEB V2A matt TEB V2A pol.	TRdN V2A matt TRdN V2A pol.	TRdS-72 V2A matt TRdS-72 V2A pol.
DK 28 V2A matt DK 28 V2A pol.	Drehknäufpaar, <b>ovale Form.</b> Pair of knobs, oval shape.		TEST V2A matt TEST V2A pol.	TEB V2A matt TEB V2A pol.	TRdN V2A matt TRdN V2A pol.	TRdS-72 V2A matt TRdS-72 V2A pol.
Dieter Rams						
DRD 99 Ni matt	Türdrückerpaar. Pair of levers. <b>Achtung: kein Edelstahl, nur Edelstahl-Optik!</b> Attention: not stainless steel, only stainless steel look!		TEST V2A matt TEST V2A pol.	TEB V2A matt TEB V2A pol.	TRdN V2A matt TRdN V2A pol.	TRdS-72 V2A matt TRdS-72 V2A pol.
Günter Wermekes						
GW D 85 V2A matt GW D 85 V2A pol.	Türdrückerpaar. Pair of levers.		TEST V2A matt TEST V2A pol.	TEB V2A matt TEB V2A pol.	TRdN V2A matt TRdN V2A pol.	TRdS-72 V2A matt TRdS-72 V2A pol.

LÄUFT AUS  
RUNNING OUT!

# Türgriffe aus Edelstahl

## Stainless steel door handles

Alle Drückerpaare ohne Rosetten, aber inklusive Vierkant 8 x 8 mm für Türstärke 40 mm. Abweichungen bitte bei Bestellung angeben!  
 All pairs of levers are without roses, but with spindle 8 x 8 mm for door thickness 40 mm. Please specify deviations when ordering!

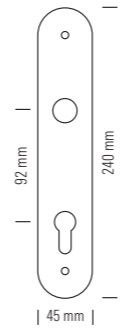

**Abgerundetes Langschildpaar mit Bohrung für Profilzylinder.**  
 Pair of rounded long plates for euro standard profile cylinder.

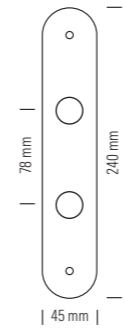



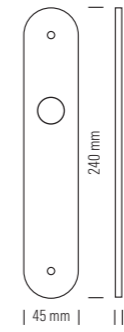



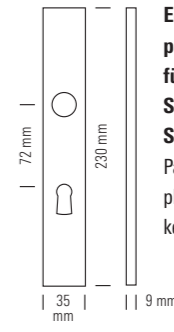

**Abgerundetes Langschildpaar mit Bohrung für runden Sicherheits-Zylinder, ø = 22 mm, (Schweizer Standard).**  
 Pair of rounded long plates for round cylinder, (Swiss standard), ø = 22 mm.

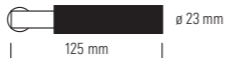

**Abgerundetes Langschildpaar, blind.**  
 Pair of rounded long plates, blind.

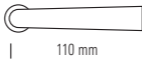
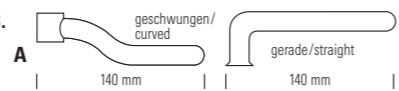
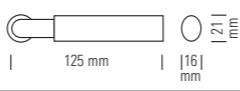

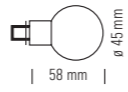
**Eckiges Langschildpaar mit Bohrung für Buntbart-Schlüssel, verdeckte Schraublöcher.**  
 Pair of angular long plates for standard key, concealed fixings.

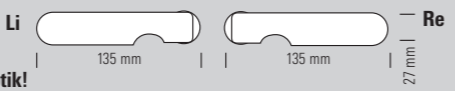
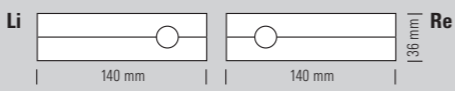







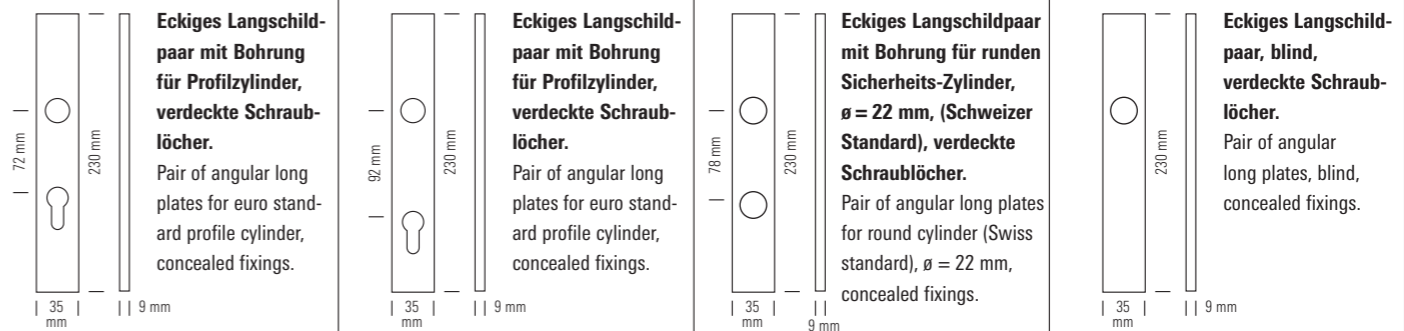

Walter Gropius							
Gro D 22/125 V2A matt Gro D 22/125 V2A pol.	Türdrückerpaar, <b>große Ausführung.</b> Pair of levers, <i>large</i> size.		TRdS-92 V2A matt TRdS-92 V2A pol.	TRdSt V2A matt TRdSt V2A pol.	TRdB V2A matt TRdB V2A pol.	TEUN V2A matt TEUN V2A pol.	
Gro D 23 SW V2A matt Gro D 23 SW V2A pol.	Türdrückerpaar, <b>normale Ausführung, mit schwarzem Griffstück.</b> Pair of levers, <i>normal</i> size, with black handle.		TRdS-92 V2A matt TRdS-92 V2A pol.	TRdSt V2A matt TRdSt V2A pol.	TRdB V2A matt TRdB V2A pol.	TEUN V2A matt TEUN V2A pol.	
Gro D 22/125 SW V2A matt Gro D 22/125 SW V2A pol.	Türdrückerpaar, <b>große Ausführung, mit schwarzem Griffstück.</b> Pair of levers, <i>large</i> size, with black handle.		TRdS-92 V2A matt TRdS-92 V2A pol.	TRdSt V2A matt TRdSt V2A pol.	TRdB V2A matt TRdB V2A pol.	TEUN V2A matt TEUN V2A pol.	
Wilhelm Wagenfeld							
WD 28 V2A matt WD 28 V2A pol.	Türdrückerpaar. Pair of levers.		TRdS-92 V2A matt TRdS-92 V2A pol.	TRdSt V2A matt TRdSt V2A pol.	TRdB V2A matt TRdB V2A pol.	TEUN V2A matt TEUN V2A pol.	
Ferdinand Kramer							
FKD 25 V2A matt FKD 25 V2A pol.	Türdrückerpaar. Pair of levers.		TRdS-92 V2A matt TRdS-92 V2A pol.	TRdSt V2A matt TRdSt V2A pol.	TRdB V2A matt TRdB V2A pol.	TEUN V2A matt TEUN V2A pol.	
Ludwig Wittgenstein							
LW D 27 V2A matt LW D 27 V2A pol.	Drückerpaar <b>A + B oder A + A oder B + B.</b> Pair of levers A + B or A + A or B + B.		TRdS-92 V2A matt TRdS-92 V2A pol.	TRdSt V2A matt TRdSt V2A pol.	TRdB V2A matt TRdB V2A pol.	TEUN V2A matt TEUN V2A pol.	
Walter Schnepel							
WSD 88 V2A matt WSD 88 V2A pol.	Türdrückerpaar. Pair of levers.		TRdS-92 V2A matt TRdS-92 V2A pol.	TRdSt V2A matt TRdSt V2A pol.	TRdB V2A matt TRdB V2A pol.	TEUN V2A matt TEUN V2A pol.	
Jürgen Ringel							
PN 11 V2A matt PN 11 V2A pol.	Türdrückerpaar mit spezieller Befestigung (Türstärke erforderlich!). Gewindeeinsatz aus Edelstahl matt/poliert. Pair of levers with special fixing (door thickness required!). Insert made of satin/polished stainless steel.		E 4 V2A matt E 4 V2A pol.	E 2 V2A matt E 2 V2A pol.	E N V2A matt E N V2A pol.	E S V2A matt E S V2A pol.	
PN 11 SW V2A matt PN 11 SW V2A pol.	Türdrückerpaar mit spezieller Befestigung (Türstärke erforderlich!). Gewindeeinsatz aus Edelstahl matt/poliert, PVD schwarz beschichtet. Pair of levers with special fixing (door thickness required!). Insert made of satin/polished stainless steel, PVD black coated.		E 4 V2A matt E 4 V2A pol.	E 2 V2A matt E 2 V2A pol.	E N V2A matt E N V2A pol.	E S V2A matt E S V2A pol.	
TECNOLINE Knäufe/Knobs							
DK 85 V2A matt DK 85 V2A pol.	Drehknäufpaar, Kugelform. Pair of knobs, ball shape.		TRdS-92 V2A matt TRdS-92 V2A pol.	TRdSt V2A matt TRdSt V2A pol.	TRdB V2A matt TRdB V2A pol.	TEUN V2A matt TEUN V2A pol.	
DK 28 V2A matt DK 28 V2A pol.	Drehknäufpaar, ovale Form. Pair of knobs, oval shape.		TRdS-92 V2A matt TRdS-92 V2A pol.	TRdSt V2A matt TRdSt V2A pol.	TRdB V2A matt TRdB V2A pol.	TEUN V2A matt TEUN V2A pol.	
Dieter Rams							
DRD 99 Ni matt	Türdrückerpaar. Pair of levers. <b>Achtung: kein Edelstahl, nur Edelstahl-Optik!</b> Attention: not stainless steel, only stainless steel look!		TRdS-92 V2A matt TRdS-92 V2A pol.	TRdSt V2A matt TRdSt V2A pol.	TRdB V2A matt TRdB V2A pol.	TEUN V2A matt TEUN V2A pol.	
Günter Wermekes							
GW D 85 V2A matt GW D 85 V2A pol.	Türdrückerpaar. Pair of levers.		TRdS-92 V2A matt TRdS-92 V2A pol.	TRdSt V2A matt TRdSt V2A pol.	TRdB V2A matt TRdB V2A pol.	TEUN V2A matt TEUN V2A pol.	

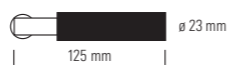
# Türgriffe aus Edelstahl

## Stainless steel door handles

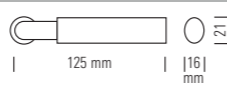
Alle Drückerpaare ohne Rosetten, aber inklusive Vierkant 8 x 8 mm für Türstärke 40 mm. Abweichungen bitte bei Bestellung angeben!  
 All pairs of levers are without roses, but with spindle 8 x 8 mm for door thickness 40 mm. Please specify deviations when ordering!

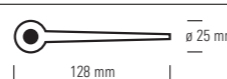

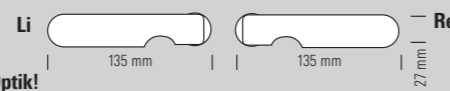
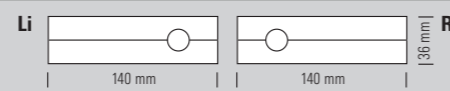
Walter Gropius							
Gro D 22/125 V2A matt Gro D 22/125 V2A pol.	Türdrückerpaar, <b>große Ausführung.</b> Pair of levers, <i>large</i> size.		TEUS-72 V2A matt TEUS-72 V2A pol.	TEUS-92 V2A matt TEUS-92 V2A pol.	TEUS-72 V2A matt TEUS-72 V2A pol.	TEUS-92 V2A matt TEUS-92 V2A pol.	TEUB V2A matt TEUB V2A pol.
Gro D 23 SW V2A matt Gro D 23 SW V2A pol.	Türdrückerpaar, <b>normale Ausführung, mit schwarzem Griffstück.</b> Pair of levers, <i>normal</i> size, with black handle.		TEUS-72 V2A matt TEUS-72 V2A pol.	TEUS-92 V2A matt TEUS-92 V2A pol.	TEUS-72 V2A matt TEUS-72 V2A pol.	TEUS-92 V2A matt TEUS-92 V2A pol.	TEUB V2A matt TEUB V2A pol.
Gro D 22/125 SW V2A matt Gro D 22/125 SW V2A pol.	Türdrückerpaar, <b>große Ausführung, mit schwarzem Griffstück.</b> Pair of levers, <i>large</i> size, with black handle.		TEUS-72 V2A matt TEUS-72 V2A pol.	TEUS-92 V2A matt TEUS-92 V2A pol.	TEUS-72 V2A matt TEUS-72 V2A pol.	TEUS-92 V2A matt TEUS-92 V2A pol.	TEUB V2A matt TEUB V2A pol.
Wilhelm Wagenfeld							
WD 28 V2A matt WD 28 V2A pol.	Türdrückerpaar. Pair of levers.		TEUS-72 V2A matt TEUS-72 V2A pol.	TEUS-92 V2A matt TEUS-92 V2A pol.	TEUS-72 V2A matt TEUS-72 V2A pol.	TEUS-92 V2A matt TEUS-92 V2A pol.	TEUB V2A matt TEUB V2A pol.
Ferdinand Kramer							
FKD 25 V2A matt FKD 25 V2A pol.	Türdrückerpaar. Pair of levers.		TEUS-72 V2A matt TEUS-72 V2A pol.	TEUS-92 V2A matt TEUS-92 V2A pol.	TEUS-72 V2A matt TEUS-72 V2A pol.	TEUS-92 V2A matt TEUS-92 V2A pol.	TEUB V2A matt TEUB V2A pol.
Ludwig Wittgenstein							
LW D 27 V2A matt LW D 27 V2A pol.	Drückerpaar <b>A + B oder A + A oder B + B.</b> Pair of levers A + B or A + A or B + B.		TEUS-72 V2A matt TEUS-72 V2A pol.	TEUS-92 V2A matt TEUS-92 V2A pol.	TEUS-72 V2A matt TEUS-72 V2A pol.	TEUS-92 V2A matt TEUS-92 V2A pol.	TEUB V2A matt TEUB V2A pol.
Walter Schnepel							
WSD 88 V2A matt WSD 88 V2A pol.	Türdrückerpaar. Pair of levers.		TEUS-72 V2A matt TEUS-72 V2A pol.	TEUS-92 V2A matt TEUS-92 V2A pol.	TEUS-72 V2A matt TEUS-72 V2A pol.	TEUS-92 V2A matt TEUS-92 V2A pol.	TEUB V2A matt TEUB V2A pol.
Jürgen Ringel							
PN 11 V2A matt PN 11 V2A pol.	Türdrückerpaar mit spezieller Befestigung (Türstärke erforderlich!). Gewindeeinsatz aus Edelstahl matt/poliert. Pair of levers with special fixing (door thickness required!). Insert made of satin/polished stainless steel.		E St V2A matt E St V2A pol.	E B V2A matt E B V2A pol.	E St V2A matt E St V2A pol.	E B V2A matt E B V2A pol.	Rd V2A matt Rd V2A pol.
PN 11 SW V2A matt PN 11 SW V2A pol.	Türdrückerpaar mit spezieller Befestigung (Türstärke erforderlich!). Gewindeeinsatz aus Edelstahl matt/poliert, PVD schwarz beschichtet. Pair of levers with special fixing (door thickness required!). Insert made of satin/polished stainless steel, PVD black coated.		E St V2A matt E St V2A pol.	E B V2A matt E B V2A pol.	E St V2A matt E St V2A pol.	E B V2A matt E B V2A pol.	Rd V2A matt Rd V2A pol.
TECNOLINE Knäufe/Knobs							
DK 85 V2A matt DK 85 V2A pol.	Drehknopfpaar, Kugelform. Pair of knobs, ball shape.		TEUS-72 V2A matt TEUS-72 V2A pol.	TEUS-92 V2A matt TEUS-92 V2A pol.	TEUS-72 V2A matt TEUS-72 V2A pol.	TEUS-92 V2A matt TEUS-92 V2A pol.	TEUB V2A matt TEUB V2A pol.
DK 28 V2A matt DK 28 V2A pol.	Drehknopfpaar, ovale Form. Pair of knobs, oval shape.		TEUS-72 V2A matt TEUS-72 V2A pol.	TEUS-92 V2A matt TEUS-92 V2A pol.	TEUS-72 V2A matt TEUS-72 V2A pol.	TEUS-92 V2A matt TEUS-92 V2A pol.	TEUB V2A matt TEUB V2A pol.
Dieter Rams							
DRD 99 Ni matt	Türdrückerpaar. Pair of levers. <b>Achtung: kein Edelstahl, nur Edelstahl-Optik!</b> Attention: not stainless steel, only stainless steel look!		TEUS-72 V2A matt TEUS-72 V2A pol.	TEUS-92 V2A matt TEUS-92 V2A pol.	TEUS-72 V2A matt TEUS-72 V2A pol.	TEUS-92 V2A matt TEUS-92 V2A pol.	TEUB V2A matt TEUB V2A pol.
Günter Wermekes							
GW D 85 V2A matt GW D 85 V2A pol.	Türdrückerpaar. Pair of levers.		TEUS-72 V2A matt TEUS-72 V2A pol.	TEUS-92 V2A matt TEUS-92 V2A pol.	TEUS-72 V2A matt TEUS-72 V2A pol.	TEUS-92 V2A matt TEUS-92 V2A pol.	TEUB V2A matt TEUB V2A pol.

LÄUFT AUS  
RUNNING OUT!

## 44 Für flächenbündigen Einbau

For flush mounting

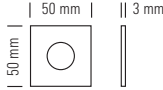
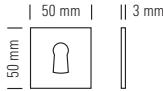
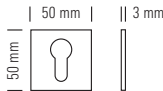
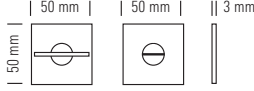
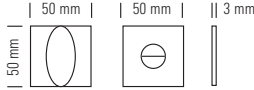

<b>E FI V2A matt</b> <b>E FI V2A pol.</b>		<b>Drückerrosettenpaar, quadratisch, für flächenbündigen Einbau.</b> Pair of lever roses, square, for flush mounting.
<b>E FI N V2A matt</b> <b>E FI N V2A pol.</b>		<b>Quadratisches Schlüsselrosettenpaar, für Buntbart-Schlüssel, für flächenbündigen Einbau.</b> Pair of square escutcheons, for standard key, for flush mounting.
<b>E FI S V2A matt</b> <b>E FI S V2A pol.</b>		<b>Quadratisches Schlüsselrosettenpaar, für Profilzylinder, für flächenbündigen Einbau.</b> Pair of square escutcheons, for euro profile cylinder, for flush mounting.
<b>E FI WB 23 V2A matt</b> <b>E FI WB 23 V2A pol.</b>		<b>Badezimmerbeschlagsatz mit quadratischen Rosetten und Verriegelung.</b> <b>Ohne Rot/Weiß-Anzeige.</b> Bathroom fitting with square roses and thumbturn. <i>Without</i> red/white indicator.
<b>E FI WB 28 V2A matt</b> <b>E FI WB 28 V2A pol.</b>		<b>Badezimmerbeschlagsatz mit quadratischen Rosetten und Verriegelung.</b> <b>Ohne Rot/Weiß-Anzeige.</b> Bathroom fitting with square roses and thumbturn. <i>Without</i> red/white indicator.

## Einkleben erforderlich

Gluing required

## Für flächenbündigen Einbau

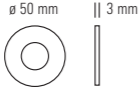
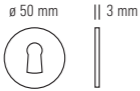
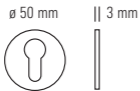
For flush mounting

<b>Rd FI V2A matt</b> <b>Rd FI V2A pol.</b>		<b>Rundes Drückerrosettenpaar, für flächenbündigen Einbau.</b> Pair of round lever roses, for flush mounting.
<b>Rd FI N V2A matt</b> <b>Rd FI N V2A pol.</b>		<b>Rundes Schlüsselrosettenpaar, für Buntbart-Schlüssel, für flächenbündigen Einbau.</b> Pair of round escutcheons, for standard key, for flush mounting.
<b>Rd FI S V2A matt</b> <b>Rd FI S V2A pol.</b>		<b>Rundes Schlüsselrosettenpaar, für Profilzylinder, für flächenbündigen Einbau.</b> Pair of round escutcheons, for euro profile cylinder, for flush mounting.
<b>Rd FI WB 85 V2A matt</b> <b>Rd FI WB 85 V2A pol.</b>		<b>Badezimmerbeschlagsatz mit runden Rosetten und Verriegelung.</b> <b>Ohne Rot/Weiß-Anzeige.</b> Bathroom fitting with round roses and thumbturn. <i>Without</i> red/white indicator.
<b>Rd FI WB 28 V2A matt</b> <b>Rd FI WB 28 V2A pol.</b>		<b>Badezimmerbeschlagsatz mit runden Rosetten und Verriegelung.</b> <b>Ohne Rot/Weiß-Anzeige.</b> Bathroom fitting with round roses and thumbturn. <i>Without</i> red/white indicator.

## Einkleben erforderlich

Gluing required

## Die Oberflächen beim Grundmaterial Edelstahl

The surfaces for stainless steel as base material

**Das Grundmaterial dieser Beschläge ist Edelstahl 1.4301.**  
The base material of these metal fittings is stainless steel 1.4301.

**Massiver Edelstahl wirkt elegant und zeichnet sich durch eine hervorragende Widerstandsfähigkeit aus.**

Solid stainless steel has a distinguished appearance and is also extremely hard-wearing.

### Die Standardoberflächen The standard surfaces

... V2A matt

**Edelstahl matt gebürstet.**  
Stainless steel matt brushed.

... V2A pol.

**Edelstahl poliert.**  
Stainless steel polished.

**Beschläge mit Standardoberflächen sind ab Lager lieferbar.**

The metal fittings with standard surfaces can be supplied from stock.

# Badezimmer-Beschläge aus Edelstahl

## Stainless steel bathroom fittings

Alle Drückerpaare ohne Rosetten, aber inklusive Vierkant 8 x 8 mm für Türstärke 40 mm. Abweichungen bitte bei Bestellung angeben!

All pairs of levers are without roses, but with spindle 8 x 8 mm for door thickness 40 mm. Please specify deviations when ordering!

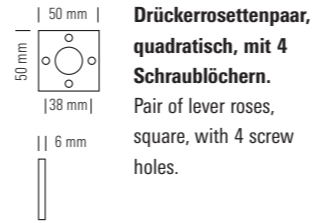

**Drückerrosettenpaar, quadratisch, mit 4 Schraublöchern.**  
Pair of lever roses, square, with 4 screw holes.

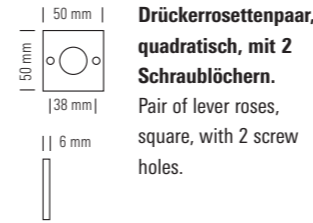

**Drückerrosettenpaar, quadratisch, mit 2 Schraublöchern.**  
Pair of lever roses, square, with 2 screw holes.

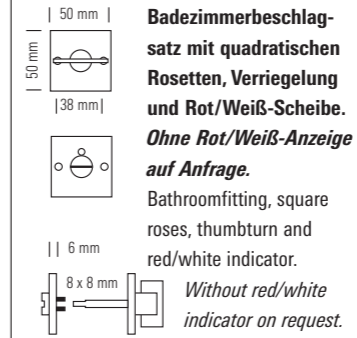

**Badezimmerbeschlagssatz mit quadratischen Rosetten, Verriegelung und Rot/Weiß-Scheibe. Ohne Rot/Weiß-Anzeige auf Anfrage.**  
Bathroomfitting, square roses, thumbturn and red/white indicator. Without red/white indicator on request.

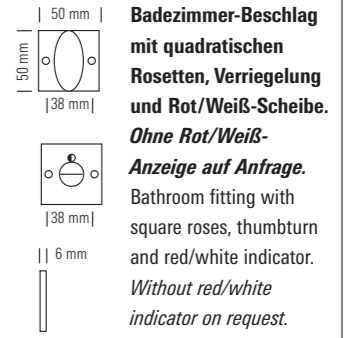

**Badezimmer-Beschlag mit quadratischen Rosetten, Verriegelung und Rot/Weiß-Scheibe. Ohne Rot/Weiß-Anzeige auf Anfrage.**  
Bathroom fitting with square roses, thumbturn and red/white indicator. Without red/white indicator on request.

Walter Gropius									
Gro D 22/125 V2A matt Gro D 22/125 V2A pol.	<b>Türdrückerpaar, große Ausführung.</b> Pair of levers, large size.		ø 23 mm 125 mm	E 4 V2A matt E 4 V2A pol.	E 2 V2A matt E 2 V2A pol.	WB 23 E V2A matt WB 23 E V2A pol.	WB 28 E V2A matt WB 28 E V2A pol.		
Gro D 23 SW V2A matt Gro D 23 SW V2A pol.	<b>Türdrückerpaar, normale Ausführung, mit schwarzem Griffstück.</b> Pair of levers, normal size, with black handle.		ø 21 mm 115 mm	E 4 V2A matt E 4 V2A pol.	E 2 V2A matt E 2 V2A pol.	WB 23 E V2A matt WB 23 E V2A pol.	WB 28 E V2A matt WB 28 E V2A pol.		
Gro D 22/125 SW V2A matt Gro D 22/125 SW V2A pol.	<b>Türdrückerpaar, große Ausführung, mit schwarzem Griffstück.</b> Pair of levers, large size, with black handle.		ø 23 mm 125 mm	E 4 V2A matt E 4 V2A pol.	E 2 V2A matt E 2 V2A pol.	WB 23 E V2A matt WB 23 E V2A pol.	WB 28 E V2A matt WB 28 E V2A pol.		
Wilhelm Wagenfeld									
WD 28 V2A matt WD 28 V2A pol.	<b>Türdrückerpaar.</b> Pair of levers.		Li 115 mm Re	E 4 V2A matt E 4 V2A pol.	E 2 V2A matt E 2 V2A pol.	WB 23 E V2A matt WB 23 E V2A pol.	WB 28 E V2A matt WB 28 E V2A pol.		
Ferdinand Kramer									
FKD 25 V2A matt FKD 25 V2A pol.	<b>Türdrückerpaar.</b> Pair of levers.		110 mm	E 4 V2A matt E 4 V2A pol.	E 2 V2A matt E 2 V2A pol.	WB 23 E V2A matt WB 23 E V2A pol.	WB 28 E V2A matt WB 28 E V2A pol.		
Ludwig Wittgenstein									
LW D 27 V2A matt LW D 27 V2A pol.	<b>Drückerpaar A + B oder A + A oder B + B.</b> Pair of levers A + B or A + A or B + B.		geschwungen/ curved gerade/straight B 140 mm 140 mm A	E 4 V2A matt E 4 V2A pol.	E 2 V2A matt E 2 V2A pol.	WB 23 E V2A matt WB 23 E V2A pol.	WB 28 E V2A matt WB 28 E V2A pol.		
Walter Schnepel									
WSD 88 V2A matt WSD 88 V2A pol.	<b>Türdrückerpaar.</b> Pair of levers.		125 mm ø 21 mm	E 4 V2A matt E 4 V2A pol.	E 2 V2A matt E 2 V2A pol.	WB 23 E V2A matt WB 23 E V2A pol.	WB 28 E V2A matt WB 28 E V2A pol.		
Jürgen Ringel									
PN 11 V2A matt PN 11 V2A pol.	<b>Türdrückerpaar mit spezieller Befestigung (Türstärke erforderlich!). Gewindeeinsatz aus Edelstahl matt/poliert.</b> Pair of levers with special fixing (door thickness required!). Insert made of satin/polished stainless steel.		128 mm ø 25 mm	E 4 V2A matt E 4 V2A pol.	E 2 V2A matt E 2 V2A pol.	WB 23 E V2A matt WB 23 E V2A pol.	WB 28 E V2A matt WB 28 E V2A pol.		
PN 11 SW V2A matt PN 11 SW V2A pol.	<b>Türdrückerpaar mit spezieller Befestigung (Türstärke erforderlich!). Gewindeeinsatz aus Edelstahl matt/poliert, PVD schwarz beschichtet.</b> Pair of levers with special fixing (door thickness required!). Insert made of satin/polished stainless steel, PVD black coated.		128 mm ø 25 mm	E 4 V2A matt E 4 V2A pol.	E 2 V2A matt E 2 V2A pol.	WB 23 E V2A matt WB 23 E V2A pol.	WB 28 E V2A matt WB 28 E V2A pol.		
TECNOLINE Knäufe/Knobs									
DK 85 V2A matt DK 85 V2A pol.	<b>Drehknäufpaar, Kugelform.</b> Pair of knobs, ball shape.		ø 45 mm 58 mm	E 4 V2A matt E 4 V2A pol.	E 2 V2A matt E 2 V2A pol.	WB 23 E V2A matt WB 23 E V2A pol.	WB 28 E V2A matt WB 28 E V2A pol.		
DK 28 V2A matt DK 28 V2A pol.	<b>Drehknäufpaar, ovale Form.</b> Pair of knobs, oval shape.		38 mm 50 mm 23 mm	E 4 V2A matt E 4 V2A pol.	E 2 V2A matt E 2 V2A pol.	WB 23 E V2A matt WB 23 E V2A pol.	WB 28 E V2A matt WB 28 E V2A pol.		
Dieter Rams									
DRD 99 Ni matt	<b>Türdrückerpaar.</b> Pair of levers. <b>Achtung: kein Edelstahl, nur Edelstahl-Optik!</b> Attention: not stainless steel, only stainless steel look!		Li 135 mm 27 mm Re	E 4 V2A matt E 4 V2A pol.	E 2 V2A matt E 2 V2A pol.	WB 23 E V2A matt WB 23 E V2A pol.	WB 28 E V2A matt WB 28 E V2A pol.		
Günter Wermekes									
GW D 85 V2A matt GW D 85 V2A pol.	<b>Türdrückerpaar.</b> Pair of levers.		Li 140 mm 36 mm Re	E 4 V2A matt E 4 V2A pol.	E 2 V2A matt E 2 V2A pol.	WB 23 E V2A matt WB 23 E V2A pol.	WB 28 E V2A matt WB 28 E V2A pol.		

# Badezimmer-Beschläge aus Edelstahl

## Stainless steel bathroom fittings

Alle Drückerpaaire ohne Rosetten, aber inklusive Vierkant 8 x 8 mm für Türstärke 40 mm. Abweichungen bitte bei Bestellung angeben!

All pairs of levers are without roses, but with spindle 8 x 8 mm for door thickness 40 mm. Please specify deviations when ordering!

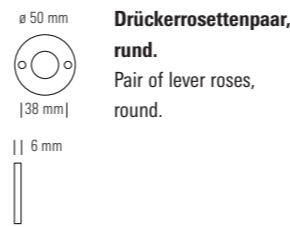

**Drückerrosettenpaar, rund.**  
Pair of lever roses, round.

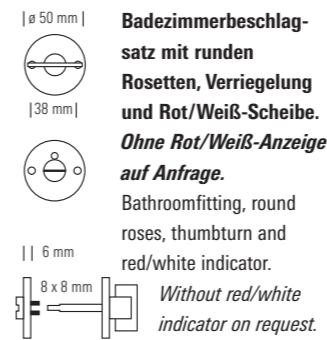

**Badezimmerbeschlag-satz mit runden Rosetten, Verriegelung und Rot/Weiß-Scheibe.**  
*Ohne Rot/Weiß-Anzeige auf Anfrage.*  
Bathroomfitting, round roses, thumbturn and red/white indicator.  
*Without red/white indicator on request.*

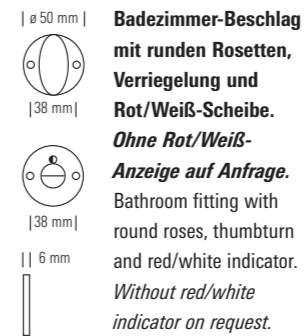

**Badezimmer-Beschlag mit runden Rosetten, Verriegelung und Rot/Weiß-Scheibe.**  
*Ohne Rot/Weiß-Anzeige auf Anfrage.*  
Bathroom fitting with round roses, thumbturn and red/white indicator.  
*Without red/white indicator on request.*

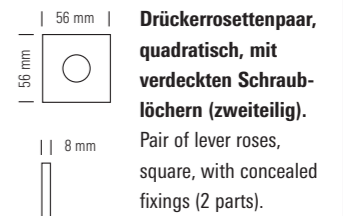

**Drückerrosettenpaar, quadratisch, mit verdeckten Schraub-löchern (zweiteilig).**  
Pair of lever roses, square, with concealed fixings (2 parts).

Walter Gropius									
Gro D 22/125 V2A matt Gro D 22/125 V2A pol.	<b>Türdrückerpaar, große Ausführung.</b> Pair of levers, <i>large</i> size.			<b>Rd V2A matt Rd V2A pol.</b>	<b>WB 85 Rd V2A matt WB 85 Rd V2A pol.</b>	<b>WB 28 Rd V2A matt WB 28 Rd V2A pol.</b>		<b>E U V2A matt E U V2A pol.</b>	
Gro D 23 SW V2A matt Gro D 23 SW V2A pol.	<b>Türdrückerpaar, normale Ausführung, mit schwarzem Griffstück.</b> Pair of levers, <i>normal</i> size, with black handle.			<b>Rd V2A matt Rd V2A pol.</b>	<b>WB 85 Rd V2A matt WB 85 Rd V2A pol.</b>	<b>WB 28 Rd V2A matt WB 28 Rd V2A pol.</b>		<b>E U V2A matt E U V2A pol.</b>	
Gro D 22/125 SW V2A matt Gro D 22/125 SW V2A pol.	<b>Türdrückerpaar, große Ausführung, mit schwarzem Griffstück.</b> Pair of levers, <i>large</i> size, with black handle.			<b>Rd V2A matt Rd V2A pol.</b>	<b>WB 85 Rd V2A matt WB 85 Rd V2A pol.</b>	<b>WB 28 Rd V2A matt WB 28 Rd V2A pol.</b>		<b>E U V2A matt E U V2A pol.</b>	
Wilhelm Wagenfeld									
WD 28 V2A matt WD 28 V2A pol.	<b>Türdrückerpaar.</b> Pair of levers.		<b>Li</b> <b>Re</b>	<b>Rd V2A matt Rd V2A pol.</b>	<b>WB 85 Rd V2A matt WB 85 Rd V2A pol.</b>	<b>WB 28 Rd V2A matt WB 28 Rd V2A pol.</b>		<b>E U V2A matt E U V2A pol.</b>	
Ferdinand Kramer									
FKD 25 V2A matt FKD 25 V2A pol.	<b>Türdrückerpaar.</b> Pair of levers.			<b>Rd V2A matt Rd V2A pol.</b>	<b>WB 85 Rd V2A matt WB 85 Rd V2A pol.</b>	<b>WB 28 Rd V2A matt WB 28 Rd V2A pol.</b>		<b>E U V2A matt E U V2A pol.</b>	
Ludwig Wittgenstein									
LW D 27 V2A matt LW D 27 V2A pol.	<b>Drückerpaar A + B oder A + A oder B + B.</b> Pair of levers A + B or A + A or B + B.			<b>Rd V2A matt Rd V2A pol.</b>	<b>WB 85 Rd V2A matt WB 85 Rd V2A pol.</b>	<b>WB 28 Rd V2A matt WB 28 Rd V2A pol.</b>		<b>E U V2A matt E U V2A pol.</b>	
Walter Schnepel									
WSD 88 V2A matt WSD 88 V2A pol.	<b>Türdrückerpaar.</b> Pair of levers.			<b>Rd V2A matt Rd V2A pol.</b>	<b>WB 85 Rd V2A matt WB 85 Rd V2A pol.</b>	<b>WB 28 Rd V2A matt WB 28 Rd V2A pol.</b>		<b>E U V2A matt E U V2A pol.</b>	
Jürgen Ringel									
PN 11 V2A matt PN 11 V2A pol.	<b>Türdrückerpaar mit spezieller Befestigung (Türstärke erforderlich!). Gewindeeinsatz aus Edelstahl matt/poliert.</b> Pair of levers with special fixing (door thickness required!). Insert made of satin/polished stainless steel.			<b>Rd V2A matt Rd V2A pol.</b>	<b>WB 85 Rd V2A matt WB 85 Rd V2A pol.</b>	<b>WB 28 Rd V2A matt WB 28 Rd V2A pol.</b>		<b>E U V2A matt E U V2A pol.</b>	
PN 11 SW V2A matt PN 11 SW V2A pol.	<b>Türdrückerpaar mit spezieller Befestigung (Türstärke erforderlich!). Gewindeeinsatz aus Edelstahl matt/poliert, PVD schwarz beschichtet.</b> Pair of levers with special fixing (door thickness required!). Insert made of satin/polished stainless steel, PVD black coated.			<b>Rd V2A matt Rd V2A pol.</b>	<b>WB 85 Rd V2A matt WB 85 Rd V2A pol.</b>	<b>WB 28 Rd V2A matt WB 28 Rd V2A pol.</b>		<b>E U V2A matt E U V2A pol.</b>	
TECNOLINE Knäufe/Knobs									
DK 85 V2A matt DK 85 V2A pol.	<b>Drehknäufpaar, Kugelform.</b> Pair of knobs, ball shape.			<b>Rd V2A matt Rd V2A pol.</b>	<b>WB 85 Rd V2A matt WB 85 Rd V2A pol.</b>	<b>WB 28 Rd V2A matt WB 28 Rd V2A pol.</b>		<b>E U V2A matt E U V2A pol.</b>	
DK 28 V2A matt DK 28 V2A pol.	<b>Drehknäufpaar, ovale Form.</b> Pair of knobs, oval shape.			<b>Rd V2A matt Rd V2A pol.</b>	<b>WB 85 Rd V2A matt WB 85 Rd V2A pol.</b>	<b>WB 28 Rd V2A matt WB 28 Rd V2A pol.</b>		<b>E U V2A matt E U V2A pol.</b>	
Dieter Rams									
DRD 99 Ni matt	<b>Türdrückerpaar.</b> Pair of levers. <b>Achtung: kein Edelstahl, nur Edelstahl-Optik!</b> Attention: not stainless steel, only stainless steel look!			<b>Rd V2A matt Rd V2A pol.</b>	<b>WB 85 Rd V2A matt WB 85 Rd V2A pol.</b>	<b>WB 28 Rd V2A matt WB 28 Rd V2A pol.</b>		<b>E U V2A matt E U V2A pol.</b>	
Günter Wermekes									
GW D 85 V2A matt GW D 85 V2A pol.	<b>Türdrückerpaar.</b> Pair of levers.			<b>Rd V2A matt Rd V2A pol.</b>	<b>WB 85 Rd V2A matt WB 85 Rd V2A pol.</b>	<b>WB 28 Rd V2A matt WB 28 Rd V2A pol.</b>		<b>E U V2A matt E U V2A pol.</b>	



# Badezimmer-Beschläge aus Edelstahl

## Stainless steel bathroom fittings

Alle Drückerpaaire ohne Rosetten, aber inklusive Vierkant 8 x 8 mm für Türstärke 40 mm. Abweichungen bitte bei Bestellung angeben!

All pairs of levers are without roses, but with spindle 8 x 8 mm for door thickness 40 mm. Please specify deviations when ordering!

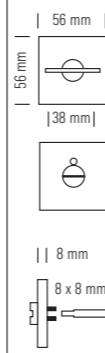

**Badezimmerbeschlagsatz mit quadratischen Rosetten, Verriegelung und Rot/Weiß-Scheibe, verdeckte Schraublöcher. Ohne Rot/Weiß-Anzeige auf Anfrage.**  
Bathroomfitting, square roses, thumbturn and red/white indicator, concealed fixings.  
*Without red/white indicator on request.*

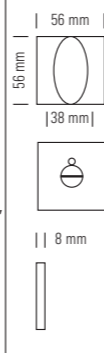

**Badezimmerbeschlagsatz mit quadratischen Rosetten, Verriegelung und Rot/Weiß-Scheibe, verdeckte Schraublöcher. Ohne Rot/Weiß-Anzeige auf Anfrage.**  
Bathroomfitting, square roses, thumbturn and red/white indicator, concealed fixings.  
*Without red/white indicator on request.*



**Drückerrosettenpaar, rund, mit verdeckten Schraublöchern (zweiteilig).**  
Pair of lever roses, round, with concealed fixings (2 parts).

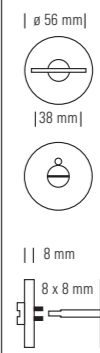

**Badezimmerbeschlagsatz mit runden Rosetten, Verriegelung und Rot/Weiß-Scheibe, verdeckte Schraublöcher. Ohne Rot/Weiß-Anzeige auf Anfrage.**  
Bathroomfitting, round roses, thumbturn and red/white indicator, concealed fixings.  
*Without red/white indicator on request.*

Walter Gropius							
Gro D 22/125 V2A matt Gro D 22/125 V2A pol.	Türdrückerpaar, <b>große Ausführung.</b> Pair of levers, <i>large</i> size.		WB 23 E U V2A matt WB 23 E U V2A pol.	WB 28 E U V2A matt WB 28 E U V2A pol.	Rd U V2A matt Rd U V2A pol.	WB 85 Rd U V2A matt WB 85 Rd U V2A pol.	
Gro D 23 SW V2A matt Gro D 23 SW V2A pol.	Türdrückerpaar, <b>normale Ausführung, mit schwarzem Griffstück.</b> Pair of levers, <i>normal</i> size, with black handle.		WB 23 E U V2A matt WB 23 E U V2A pol.	WB 28 E U V2A matt WB 28 E U V2A pol.	Rd U V2A matt Rd U V2A pol.	WB 85 Rd U V2A matt WB 85 Rd U V2A pol.	
Gro D 22/125 SW V2A matt Gro D 22/125 SW V2A pol.	Türdrückerpaar, <b>große Ausführung, mit schwarzem Griffstück.</b> Pair of levers, <i>large</i> size, with black handle.		WB 23 E U V2A matt WB 23 E U V2A pol.	WB 28 E U V2A matt WB 28 E U V2A pol.	Rd U V2A matt Rd U V2A pol.	WB 85 Rd U V2A matt WB 85 Rd U V2A pol.	
Wilhelm Wagenfeld							
WD 28 V2A matt WD 28 V2A pol.	Türdrückerpaar. Pair of levers.		WB 23 E U V2A matt WB 23 E U V2A pol.	WB 28 E U V2A matt WB 28 E U V2A pol.	Rd U V2A matt Rd U V2A pol.	WB 85 Rd U V2A matt WB 85 Rd U V2A pol.	
Ferdinand Kramer							
FKD 25 V2A matt FKD 25 V2A pol.	Türdrückerpaar. Pair of levers.		WB 23 E U V2A matt WB 23 E U V2A pol.	WB 28 E U V2A matt WB 28 E U V2A pol.	Rd U V2A matt Rd U V2A pol.	WB 85 Rd U V2A matt WB 85 Rd U V2A pol.	
Ludwig Wittgenstein							
LW D 27 V2A matt LW D 27 V2A pol.	Drückerpaar <b>A + B oder A + A oder B + B.</b> Pair of levers A + B or A + A or B + B.		WB 23 E U V2A matt WB 23 E U V2A pol.	WB 28 E U V2A matt WB 28 E U V2A pol.	Rd U V2A matt Rd U V2A pol.	WB 85 Rd U V2A matt WB 85 Rd U V2A pol.	
Walter Schnepel							
WSD 88 V2A matt WSD 88 V2A pol.	Türdrückerpaar. Pair of levers.		WB 23 E U V2A matt WB 23 E U V2A pol.	WB 28 E U V2A matt WB 28 E U V2A pol.	Rd U V2A matt Rd U V2A pol.	WB 85 Rd U V2A matt WB 85 Rd U V2A pol.	
Jürgen Ringel							
PN 11 V2A matt PN 11 V2A pol.	Türdrückerpaar mit spezieller Befestigung (Türstärke erforderlich!). Gewindeeinsatz aus Edelstahl matt/poliert. Pair of levers with special fixing (door thickness required!). Insert made of satin/polished stainless steel.		WB 23 E U V2A matt WB 23 E U V2A pol.	WB 28 E U V2A matt WB 28 E U V2A pol.	Rd U V2A matt Rd U V2A pol.	WB 85 Rd U V2A matt WB 85 Rd U V2A pol.	
PN 11 SW V2A matt PN 11 SW V2A pol.	Türdrückerpaar mit spezieller Befestigung (Türstärke erforderlich!). Gewindeeinsatz aus Edelstahl matt/poliert, PVD schwarz beschichtet. Pair of levers with special fixing (door thickness required!). Insert made of satin/polished stainless steel, PVD black coated.		WB 23 E U V2A matt WB 23 E U V2A pol.	WB 28 E U V2A matt WB 28 E U V2A pol.	Rd U V2A matt Rd U V2A pol.	WB 85 Rd U V2A matt WB 85 Rd U V2A pol.	
TECNOLINE Knäufe/Knobs							
DK 85 V2A matt DK 85 V2A pol.	Drehknäufpaar, <b>Kugelform.</b> Pair of knobs, ball shape.		WB 23 E U V2A matt WB 23 E U V2A pol.	WB 28 E U V2A matt WB 28 E U V2A pol.	Rd U V2A matt Rd U V2A pol.	WB 85 Rd U V2A matt WB 85 Rd U V2A pol.	
DK 28 V2A matt DK 28 V2A pol.	Drehknäufpaar, <b>ovale Form.</b> Pair of knobs, oval shape.		WB 23 E U V2A matt WB 23 E U V2A pol.	WB 28 E U V2A matt WB 28 E U V2A pol.	Rd U V2A matt Rd U V2A pol.	WB 85 Rd U V2A matt WB 85 Rd U V2A pol.	
Dieter Rams							
DRD 99 Ni matt	Türdrückerpaar. Pair of levers. <b>Achtung: kein Edelstahl, nur Edelstahl-Optik!</b> Attention: not stainless steel, only stainless steel look!		WB 23 E U V2A matt WB 23 E U V2A pol.	WB 28 E U V2A matt WB 28 E U V2A pol.	Rd U V2A matt Rd U V2A pol.	WB 85 Rd U V2A matt WB 85 Rd U V2A pol.	
Günter Wermekes							
GW D 85 V2A matt GW D 85 V2A pol.	Türdrückerpaar. Pair of levers.		WB 23 E U V2A matt WB 23 E U V2A pol.	WB 28 E U V2A matt WB 28 E U V2A pol.	Rd U V2A matt Rd U V2A pol.	WB 85 Rd U V2A matt WB 85 Rd U V2A pol.	

LÄUFT AUS  
RUNNING OUT!

# Badezimmer-Beschläge aus Edelstahl

## Stainless steel bathroom fittings

Alle Drückerpaare ohne Rosetten, aber inklusive Vierkant 8 x 8 mm für Türstärke 40 mm. Abweichungen bitte bei Bestellung angeben!

All pairs of levers are without roses, but with spindle 8 x 8 mm for door thickness 40 mm. Please specify deviations when ordering!



**Badezimmerbeschlagsatz mit runden Rosetten, Verriegelung und Rot/Weiß-Scheibe, verdeckte Schraublöcher. Ohne Rot/Weiß-Anzeige auf Anfrage.**  
Bathroomfitting, round roses, thumbturn and red/white indicator, concealed fixings.  
*Without red/white indicator on request.*

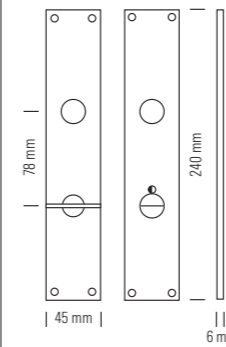

**Badezimmerbeschlagsatz mit eckigen Langschildern, Verriegelung und Rot/Weiß-Scheibe. Ohne Rot/Weiß-Anzeige auf Anfrage.**  
Bathroomfitting with angular long plates, thumbturn and red/white indicator. *Without red/white indicator on request.*

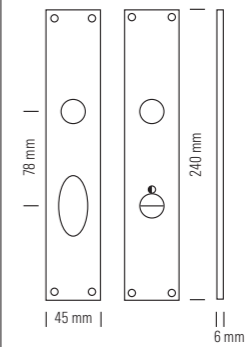

**Badezimmerbeschlagsatz mit eckigen Langschildern, Verriegelung und Rot/Weiß-Scheibe. Ohne Rot/Weiß-Anzeige auf Anfrage.**  
Bathroomfitting with angular long plates, thumbturn and red/white indicator. *Without red/white indicator on request.*

Walter Gropius					
Gro D 22/125 V2A matt Gro D 22/125 V2A pol.	Türdrückerpaar, <b>große Ausführung.</b> Pair of levers, <i>large</i> size.	ø 23 mm   125 mm	<b>WB 28 Rd U V2A matt</b> <b>WB 28 Rd U V2A pol.</b>	<b>WB 23 TE V2A matt</b> <b>WB 23 TE V2A pol.</b>	<b>WB 28 TE V2A matt</b> <b>WB 28 TE V2A pol.</b>
Gro D 23 SW V2A matt Gro D 23 SW V2A pol.	Türdrückerpaar, <b>normale Ausführung, mit schwarzem Griffstück.</b> Pair of levers, <i>normal</i> size, with black handle.	ø 21 mm   115 mm	<b>WB 28 Rd U V2A matt</b> <b>WB 28 Rd U V2A pol.</b>	<b>WB 23 TE V2A matt</b> <b>WB 23 TE V2A pol.</b>	<b>WB 28 TE V2A matt</b> <b>WB 28 TE V2A pol.</b>
Gro D 22/125 SW V2A matt Gro D 22/125 SW V2A pol.	Türdrückerpaar, <b>große Ausführung, mit schwarzem Griffstück.</b> Pair of levers, <i>large</i> size, with black handle.	ø 23 mm   125 mm	<b>WB 28 Rd U V2A matt</b> <b>WB 28 Rd U V2A pol.</b>	<b>WB 23 TE V2A matt</b> <b>WB 23 TE V2A pol.</b>	<b>WB 28 TE V2A matt</b> <b>WB 28 TE V2A pol.</b>
Wilhelm Wagenfeld					
WD 28 V2A matt WD 28 V2A pol.	Türdrückerpaar. Pair of levers.	Li   115 mm   Re	<b>WB 28 Rd U V2A matt</b> <b>WB 28 Rd U V2A pol.</b>	<b>WB 23 TE V2A matt</b> <b>WB 23 TE V2A pol.</b>	<b>WB 28 TE V2A matt</b> <b>WB 28 TE V2A pol.</b>
Ferdinand Kramer					
FKD 25 V2A matt FKD 25 V2A pol.	Türdrückerpaar. Pair of levers.	110 mm	<b>WB 28 Rd U V2A matt</b> <b>WB 28 Rd U V2A pol.</b>	<b>WB 23 TE V2A matt</b> <b>WB 23 TE V2A pol.</b>	<b>WB 28 TE V2A matt</b> <b>WB 28 TE V2A pol.</b>
Ludwig Wittgenstein					
LW D 27 V2A matt LW D 27 V2A pol.	Drückerpaar <b>A + B oder A + A oder B + B.</b> Pair of levers A + B or A + A or B + B.	A   140 mm   B   140 mm	<b>WB 28 Rd U V2A matt</b> <b>WB 28 Rd U V2A pol.</b>	<b>WB 23 TE V2A matt</b> <b>WB 23 TE V2A pol.</b>	<b>WB 28 TE V2A matt</b> <b>WB 28 TE V2A pol.</b>
Walter Schnepel					
WSD 88 V2A matt WSD 88 V2A pol.	Türdrückerpaar. Pair of levers.	125 mm     21 mm	<b>WB 28 Rd U V2A matt</b> <b>WB 28 Rd U V2A pol.</b>	<b>WB 23 TE V2A matt</b> <b>WB 23 TE V2A pol.</b>	<b>WB 28 TE V2A matt</b> <b>WB 28 TE V2A pol.</b>
Jürgen Ringel					
PN 11 V2A matt PN 11 V2A pol.	Türdrückerpaar mit spezieller Befestigung (Türstärke erforderlich!). Gewindeeinsatz aus Edelstahl matt/poliert. Pair of levers with special fixing (door thickness required!). Insert made of satin/polished stainless steel.	128 mm     25 mm	<b>WB 28 Rd U V2A matt</b> <b>WB 28 Rd U V2A pol.</b>	<b>WB 23 TE V2A matt</b> <b>WB 23 TE V2A pol.</b>	<b>WB 28 TE V2A matt</b> <b>WB 28 TE V2A pol.</b>
PN 11 SW V2A matt PN 11 SW V2A pol.	Türdrückerpaar mit spezieller Befestigung (Türstärke erforderlich!). Gewindeeinsatz aus Edelstahl matt/poliert, PVD schwarz beschichtet. Pair of levers with special fixing (door thickness required!). Insert made of satin/polished stainless steel, PVD black coated.	128 mm     25 mm	<b>WB 28 Rd U V2A matt</b> <b>WB 28 Rd U V2A pol.</b>	<b>WB 23 TE V2A matt</b> <b>WB 23 TE V2A pol.</b>	<b>WB 28 TE V2A matt</b> <b>WB 28 TE V2A pol.</b>
TECNOLINE Knäufe/Knobs					
DK 85 V2A matt DK 85 V2A pol.	Drehknopfpaar, <b>Kugelform.</b> Pair of knobs, ball shape.	58 mm     45 mm	<b>WB 28 Rd U V2A matt</b> <b>WB 28 Rd U V2A pol.</b>	<b>WB 23 TE V2A matt</b> <b>WB 23 TE V2A pol.</b>	<b>WB 28 TE V2A matt</b> <b>WB 28 TE V2A pol.</b>
DK 28 V2A matt DK 28 V2A pol.	Drehknopfpaar, <b>ovale Form.</b> Pair of knobs, oval shape.	38 mm     50 mm     23 mm	<b>WB 28 Rd U V2A matt</b> <b>WB 28 Rd U V2A pol.</b>	<b>WB 23 TE V2A matt</b> <b>WB 23 TE V2A pol.</b>	<b>WB 28 TE V2A matt</b> <b>WB 28 TE V2A pol.</b>
Dieter Rams					
DRD 99 Ni matt	Türdrückerpaar. Pair of levers. <b>Achtung: kein Edelstahl, nur Edelstahl-Optik!</b> Attention: not stainless steel, only stainless steel look!	Li   135 mm     27 mm   Re	<b>WB 28 Rd U V2A matt</b> <b>WB 28 Rd U V2A pol.</b>	<b>WB 23 TE V2A matt</b> <b>WB 23 TE V2A pol.</b>	<b>WB 28 TE V2A matt</b> <b>WB 28 TE V2A pol.</b>
Günter Wermekes					
GW D 85 V2A matt GW D 85 V2A pol.	Türdrückerpaar. Pair of levers.	Li   140 mm     36 mm   Re	<b>WB 28 Rd U V2A matt</b> <b>WB 28 Rd U V2A pol.</b>	<b>WB 23 TE V2A matt</b> <b>WB 23 TE V2A pol.</b>	<b>WB 28 TE V2A matt</b> <b>WB 28 TE V2A pol.</b>

# Badezimmer-Beschläge aus Edelstahl

## Stainless steel bathroom fittings

Alle Drückerpaare ohne Rosetten, aber inklusive Vierkant 8 x 8 mm für Türstärke 40 mm. Abweichungen bitte bei Bestellung angeben!

All pairs of levers are without roses, but with spindle 8 x 8 mm for door thickness 40 mm. Please specify deviations when ordering!

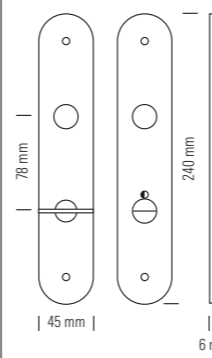

**Badezimmerbeschlagsatz mit runden Langschildern, Verriegelung und Rot/Weiß-Scheibe. Ohne Rot/Weiß-Anzeige auf Anfrage.**  
Bathroomfitting with rounded long plates, thumbturn and red/white indicator. *Without red/white indicator on request.*

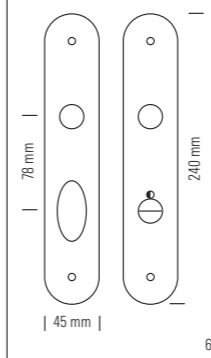

**Badezimmerbeschlagsatz mit runden Langschildern, Verriegelung und Rot/Weiß-Scheibe. Ohne Rot/Weiß-Anzeige auf Anfrage.**  
Bathroomfitting with rounded long plates, thumbturn and red/white indicator. *Without red/white indicator on request.*

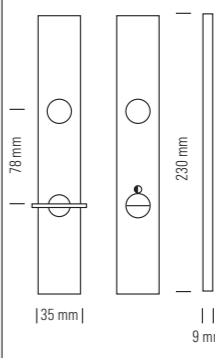

**Badezimmerbeschlagsatz mit eckigen Langschildern, Verriegelung und Rot/Weiß-Scheibe, verdeckte Schraublöcher. Ohne Rot/Weiß-Anzeige auf Anfrage.**  
Bathroomfitting with angular long plates, thumbturn and red/white indicator, concealed fixings. *Without red/white indicator on request.*

<b>Walter Gropius</b>			
Gro D 22/125 V2A matt Gro D 22/125 V2A pol.	Türdrückerpaar, <b>große Ausführung.</b> Pair of levers, <i>large</i> size.	ø 23 mm 125 mm	WB 85 T Rd V2A matt WB 85 T Rd V2A pol.
Gro D 23 SW V2A matt Gro D 23 SW V2A pol.	Türdrückerpaar, <b>normale Ausführung, mit schwarzem Griffstück.</b> Pair of levers, <i>normal</i> size, with black handle.	ø 21 mm 115 mm	WB 85 T Rd V2A matt WB 85 T Rd V2A pol.
Gro D 22/125 SW V2A matt Gro D 22/125 SW V2A pol.	Türdrückerpaar, <b>große Ausführung, mit schwarzem Griffstück.</b> Pair of levers, <i>large</i> size, with black handle.	ø 23 mm 125 mm	WB 85 T Rd V2A matt WB 85 T Rd V2A pol.
<b>Wilhelm Wagenfeld</b>			
WD 28 V2A matt WD 28 V2A pol.	Türdrückerpaar. Pair of levers.	Li 115 mm Re 115 mm	WB 85 T Rd V2A matt WB 85 T Rd V2A pol.
<b>Ferdinand Kramer</b>			
FKD 25 V2A matt FKD 25 V2A pol.	Türdrückerpaar. Pair of levers.	110 mm	WB 85 T Rd V2A matt WB 85 T Rd V2A pol.
<b>Ludwig Wittgenstein</b>			
LW D 27 V2A matt LW D 27 V2A pol.	Drückerpaar <b>A + B oder A + A oder B + B.</b> Pair of levers A + B or A + A or B + B.	A geschwungen/curved 140 mm B gerade/straight 140 mm	WB 85 T Rd V2A matt WB 85 T Rd V2A pol.
<b>Walter Schnepel</b>			
WSD 88 V2A matt WSD 88 V2A pol.	Türdrückerpaar. Pair of levers.	125 mm   21 mm	WB 85 T Rd V2A matt WB 85 T Rd V2A pol.
<b>Jürgen Ringel</b>			
PN 11 V2A matt PN 11 V2A pol.	Türdrückerpaar mit spezieller Befestigung (Türstärke erforderlich!). Gewindeeinsatz aus Edelstahl matt/poliert. Pair of levers with special fixing (door thickness required!). Insert made of satin/polished stainless steel.	ø 25 mm 128 mm	WB 85 T Rd V2A matt WB 85 T Rd V2A pol.
PN 11 SW V2A matt PN 11 SW V2A pol.	Türdrückerpaar mit spezieller Befestigung (Türstärke erforderlich!). Gewindeeinsatz aus Edelstahl matt/poliert, PVD schwarz beschichtet. Pair of levers with special fixing (door thickness required!). Insert made of satin/polished stainless steel, PVD black coated.	ø 25 mm 128 mm	WB 85 T Rd V2A matt WB 85 T Rd V2A pol.
<b>TECNOLINE Knäufe/Knobs</b>			
DK 85 V2A matt DK 85 V2A pol.	Drehknopfpaar, <b>Kugelform.</b> Pair of knobs, ball shape.	ø 45 mm 58 mm	WB 85 T Rd V2A matt WB 85 T Rd V2A pol.
DK 28 V2A matt DK 28 V2A pol.	Drehknopfpaar, <b>ovale Form.</b> Pair of knobs, oval shape.	38 mm   50 mm   23 mm	WB 85 T Rd V2A matt WB 85 T Rd V2A pol.
<b>Dieter Rams</b>			
DRD 99 Ni matt	Türdrückerpaar. Pair of levers. <b>Achtung: kein Edelstahl, nur Edelstahl-Optik!</b> Attention: not stainless steel, only stainless steel look!	Li 135 mm Re 135 mm   27 mm	WB 85 T Rd V2A matt WB 85 T Rd V2A pol.
<b>Günter Wermekes</b>			
GW D 85 V2A matt GW D 85 V2A pol.	Türdrückerpaar. Pair of levers.	Li 140 mm Re 140 mm   36 mm	WB 85 T Rd V2A matt WB 85 T Rd V2A pol.

# Badezimmer-Beschläge aus Edelstahl

## Stainless steel bathroom fittings

Alle Drückerpaare ohne Rosetten, aber inklusive Vierkant 8 x 8 mm für Türstärke 40 mm. Abweichungen bitte bei Bestellung angeben!

All pairs of levers are without roses, but with spindle 8 x 8 mm for door thickness 40 mm. Please specify deviations when ordering!

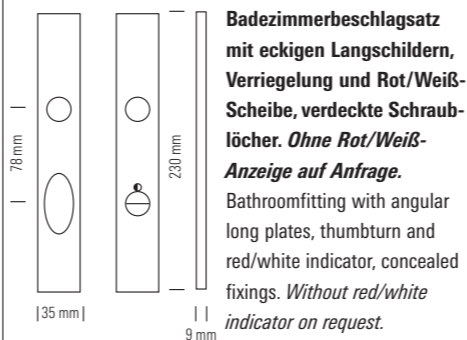

Badezimmerbeschlagsatz mit eckigen Langschildern, Verriegelung und Rot/Weiß-Scheibe, verdeckte Schraub-löcher. **Ohne Rot/Weiß-Anzeige auf Anfrage.**  
Bathroomfitting with angular long plates, thumbturn and red/white indicator, concealed fixings. **Without red/white indicator on request.**

<b>Walter Gropius</b>			
Gro D 22/125 V2A matt Gro D 22/125 V2A pol.	Türdrückerpaar, <b>große Ausführung.</b> Pair of levers, <i>large</i> size.	ø 23 mm   125 mm	<b>WB 28 TEU V2A matt</b> <b>WB 28 TEU V2A pol.</b>
Gro D 23 SW V2A matt Gro D 23 SW V2A pol.	Türdrückerpaar, <b>normale Ausführung, mit schwarzem Griffstück.</b> Pair of levers, <i>normal</i> size, with black handle.	ø 21 mm   115 mm	<b>WB 28 TEU V2A matt</b> <b>WB 28 TEU V2A pol.</b>
Gro D 22/125 SW V2A matt Gro D 22/125 SW V2A pol.	Türdrückerpaar, <b>große Ausführung, mit schwarzem Griffstück.</b> Pair of levers, <i>large</i> size, with black handle.	ø 23 mm   125 mm	<b>WB 28 TEU V2A matt</b> <b>WB 28 TEU V2A pol.</b>
<b>Wilhelm Wagenfeld</b>			
WD 28 V2A matt WD 28 V2A pol.	Türdrückerpaar. Pair of levers.	Li   115 mm   Re	<b>WB 28 TEU V2A matt</b> <b>WB 28 TEU V2A pol.</b>
<b>Ferdinand Kramer</b>			
FKD 25 V2A matt FKD 25 V2A pol.	Türdrückerpaar. Pair of levers.	110 mm	<b>WB 28 TEU V2A matt</b> <b>WB 28 TEU V2A pol.</b>
<b>Ludwig Wittgenstein</b>			
LW D 27 V2A matt LW D 27 V2A pol.	Drückerpaar <b>A + B oder A + A oder B + B.</b> Pair of levers A + B or A + A or B + B.	A   140 mm   B geschwungen/ curved   gerade/straight	<b>WB 28 TEU V2A matt</b> <b>WB 28 TEU V2A pol.</b>
<b>Walter Schnepel</b>			
WSD 88 V2A matt WSD 88 V2A pol.	Türdrückerpaar. Pair of levers.	125 mm   ø 21 mm   116 mm	<b>WB 28 TEU V2A matt</b> <b>WB 28 TEU V2A pol.</b>
<b>Jürgen Ringel</b>			
PN 11 V2A matt PN 11 V2A pol.	Türdrückerpaar mit spezieller Befestigung (Türstärke erforderlich!). Gewindeeinsatz aus Edelstahl matt/poliert. Pair of levers with special fixing (door thickness required!). Insert made of satin/polished stainless steel.	128 mm   ø 25 mm	<b>WB 28 TEU V2A matt</b> <b>WB 28 TEU V2A pol.</b>
PN 11 SW V2A matt PN 11 SW V2A pol.	Türdrückerpaar mit spezieller Befestigung (Türstärke erforderlich!). Gewindeeinsatz aus Edelstahl matt/poliert, PVD schwarz beschichtet. Pair of levers with special fixing (door thickness required!). Insert made of satin/polished stainless steel, PVD black coated.	128 mm   ø 25 mm	<b>WB 28 TEU V2A matt</b> <b>WB 28 TEU V2A pol.</b>
<b>TECNOLINE Knäufe/Knobs</b>			
DK 85 V2A matt DK 85 V2A pol.	Drehknäufpaar, <b>Kugelform.</b> Pair of knobs, ball shape.	ø 45 mm   58 mm	<b>WB 28 TEU V2A matt</b> <b>WB 28 TEU V2A pol.</b>
DK 28 V2A matt DK 28 V2A pol.	Drehknäufpaar, <b>ovale Form.</b> Pair of knobs, oval shape.	38 mm     50 mm     23 mm	<b>WB 28 TEU V2A matt</b> <b>WB 28 TEU V2A pol.</b>
<b>Dieter Rams</b>			
DRD 99 Ni matt	Türdrückerpaar. Pair of levers. <b>Achtung: kein Edelstahl, nur Edelstahl-Optik!</b> Attention: not stainless steel, only stainless steel look!	Li   135 mm   Re   27 mm	<b>WB 28 TEU V2A matt</b> <b>WB 28 TEU V2A pol.</b>
<b>Günter Wermekes</b>			
GW D 85 V2A matt GW D 85 V2A pol.	Türdrückerpaar. Pair of levers.	Li   140 mm   Re   36 mm	<b>WB 28 TEU V2A matt</b> <b>WB 28 TEU V2A pol.</b>

# Badezimmer-Beschläge aus Edelstahl

## Stainless steel bathroom fittings

WB85RdUV2Apol

WB28EV2Apol



WB85TRdV2A



# Sicherheits- und Haustürbeschläge aus Edelstahl

## Stainless steel security and main door fittings

Bei Bestellung bitte die Türstärke angeben!

Please advise the door thickness when ordering!

K 12 E 85 V2A matt  
K 12 E 85 V2A pol.

**Feststehender Knauf mit quadratischer Rosette und Sacklöchern für rückseitige Befestigung (M4). Nicht paarweise montierbar.**

Ball shaped fixed knob, square rose with blind holes for reverse side fixing (M4).  
Not mountable for a pair.

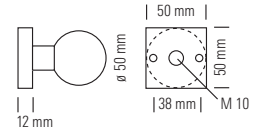

E S-12 V2A matt  
E S-12 V2A pol.

**Schlüsselrosette, quadratisch, für Profilzylinder, 12 mm dick, mit Sacklöchern für rückseitige Befestigung (M4). Nicht paarweise montierbar!**

Square escutcheon for euro standard profile cylinder, 12 mm thick, with blind holes for reverse side fixing (M4). Not mountable for a pair!

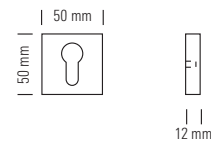

E St-12 V2A matt  
E St-12 V2A pol.

**Schlüsselrosette quadratisch, für runden Sicherheitszylinder, ø 22 mm, Schweizer Standard, 12 mm dick, mit Sacklöchern für rückseitige Befestigung (M4). Nicht paarweise montierbar!**

Square escutcheon for round cylinder, ø 22 mm (Swiss standard), 12 mm thick, with blind holes for reverse fixing (M4). Not mountable for a pair!

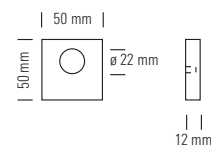

K 12 T E S-72 V2A matt  
K 12 T E S-72 V2A pol.

**Eckiges Langschild mit feststehendem Knauf, Bohrung für Profilzylinder. Befestigung von der Rückseite (Sacklöcher mit M4-Gewinde). Nicht paarweise montierbar!**

Angular long plate with ball shaped fixed knob, for euro standard profile cylinder. Reverse side fixing (with M 4 screws). Not mountable for a pair!

**Auch als Blindschild erhältlich.**

Also available as blind long plate.

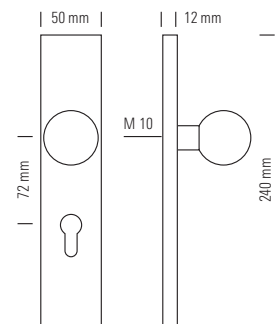

K 12 T E S-92 V2A matt  
K 12 T E S-92 V2A pol.

**Eckiges Langschild mit feststehendem Knauf, Bohrung für Profilzylinder. Befestigung von der Rückseite (Sacklöcher mit M4-Gewinde). Nicht paarweise montierbar!**

Angular long plate with ball shaped fixed knob, for euro standard profile cylinder. Reverse side fixing (with M 4 screws). Not mountable for a pair!

**Auch als Blindschild erhältlich.**

Also available as blind long plate.

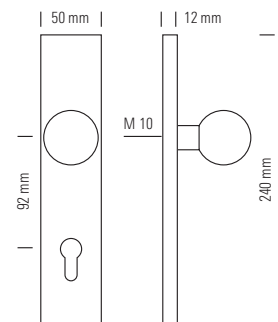

K 12 Rd 85 V2A matt  
K 12 Rd 85 V2A pol.

**Feststehender Knauf mit runder Rosette und Sacklöchern für rückseitige Befestigung (M4). Nicht paarweise montierbar!**

Ball shaped fixed knob, round rose with blind holes for reverse side fixing (M4).  
Not mountable for a pair!

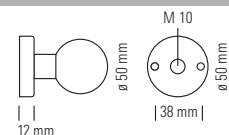

Rd S-12 V2A matt  
Rd S-12 V2A pol.

**Schlüsselrosette, rund, für Profilzylinder, 12 mm dick, mit Sacklöchern für rückseitige Befestigung. Nicht paarweise montierbar!**

Escutcheon, round, for euro standard profile cylinder, 12 mm thick, with blind holes for reverse side fixing. Not mountable for a pair!

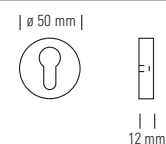

Rd St-12 V2A matt  
Rd St-12 V2A pol.

**Schlüsselrosette, rund, für runden Sicherheitszylinder, ø 22 mm, Schweizer Standard. 12 mm dick, mit Sacklöchern für rückseitige Befestigung. Nicht paarweise montierbar!**

Escutcheon, round, for round cylinder, ø 22 mm (Swiss standard), 12 mm thick, with blind holes for reverse side fixing. Not mountable for a pair!

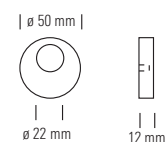

K 12 T Rd S-72 V2A matt  
K 12 T Rd S-72 V2A pol.

**Abgerundetes Langschild mit feststehendem Knauf, Bohrung für Profilzylinder. Befestigung von der Rückseite (Sacklöcher mit M4-Gewinde). Nicht paarweise montierbar!**

Rounded long plate with ball shaped fixed knob, for euro standard profile cylinder. Reverse side fixing (with M 4 screws). Not mountable for a pair!

**Auch als Blindschild erhältlich.**

Also available as blind long plate.

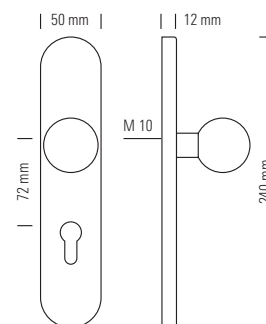

K 12 T Rd S-92 V2A matt  
K 12 T Rd S-92 V2A pol.

**Abgerundetes Langschild mit feststehendem Knauf, Bohrung für Profilzylinder. Befestigung von der Rückseite (Sacklöcher mit M4-Gewinde). Nicht paarweise montierbar!**

Rounded long plate with ball shaped fixed knob, for euro standard profile cylinder. Reverse side fixing (with M 4 screws). Not mountable for a pair!

**Auch als Blindschild erhältlich.**

Also available as blind long plate.

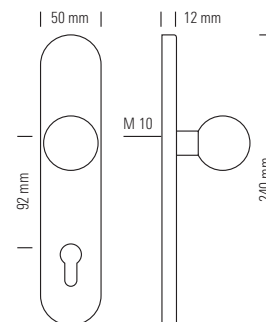

54 **Fenstergriffe aus Edelstahl**  
Stainless steel window handles

**Design: Walter Gropius 1922/23**

GroDF22/125V2Apol+FRd90ABSV2Apol

GroF23V2Apol+FES90V2Apol



**Design: Wilhelm Wagenfeld 1928**

WDF28V2A+FRd90ABSV2A rechts



**Design: Ferdinand Kramer 1925**

FKDF25V2Apol+FRd90V2Apol



**Design: Ludwig Wittgenstein 1927**

LWDF27BV2Apol+FES90V2Apol



**Design: Jürgen Ringel 2011**

PNF11V2A+FRd90V2A



PNF11SWV2Apol+FRd90ABSV2Apol



**Design: Walter Schnepel 1988**

WSDF88V2Apol+FRd90V2Apol

WSF88V2A+FRd90V2A



**Design: Dieter Rams 1999**

DRDF99Nimatt+FRd90V2A





FKDF25V2Apol+FRdS90V2Apol

## Die Oberflächen beim Grundmaterial Edelstahl

The surfaces for stainless steel as base material

**Das Grundmaterial dieser Beschläge ist Edelstahl 1.4301.**  
The base material of these metal fittings is stainless steel 1.4301.

**Massiver Edelstahl wirkt elegant und zeichnet sich durch eine hervorragende Widerstandsfähigkeit aus.**

Solid stainless steel has a distinguished appearance and is also extremely hard-wearing.

### Die Standardoberflächen The standard surfaces

... V2A matt

**Edelstahl matt gebürstet.**  
Stainless steel matt brushed.

... V2A pol.

**Edelstahl poliert.**  
Stainless steel polished.

**Beschläge mit Standardoberflächen sind ab Lager lieferbar.**

The metal fittings with standard surfaces can be supplied from stock.



# Fenstergriffe aus Edelstahl

## Stainless steel window handles

Alle Griffe ohne Rosetten, aber inklusive Vierkant 7 x 7 x 32 mm.  
 Abweichungen bitte bei Bestellung angeben.  
 All handles are without roses, but with spindle 7 x 7 x 32 mm.  
 Please specify deviations when ordering!

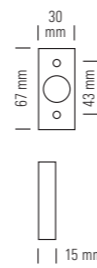

**Eckige Fenster-Rosette mit 90° Rasterung.**  
 Angular rose with 90° click stop device.

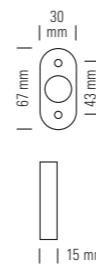

**Abgerundete Fenster-Rosette mit 90° Rasterung.**  
 Rounded rose with 90° click stop device.

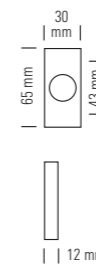

**Eckige Fenster-Rosette mit 90° Rasterung und verdeckten Schraublöchern.**  
 Angular rose with 90° click stop device and concealed fixings.

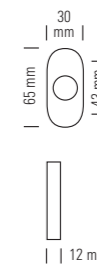

**Abgerundete Fenster-Rosette mit 90° Rasterung und verdeckten Schraublöchern.**  
 Rounded rose with 90° click stop device and concealed fixings.

Walter Gropius							
Gro DF 22/125 V2A matt Gro DF 22/125 V2A pol.	Fenstergriff, <i>große</i> Ausführung. Window handle, <i>large</i> size.		ø 23 mm 125 mm	FES 90° V2A matt FES 90° V2A pol.	F Rd S 90° V2A matt F Rd S 90° V2A pol.	FE 90° V2A matt FE 90° V2A pol.	F Rd 90° V2A matt F Rd 90° V2A pol.
Gro DF 23 SW V2A matt Gro DF 23 SW V2A pol.	Fenstergriff, <i>normale</i> Ausführung, mit schwarzem Griffstück. Window handle, <i>normal</i> size, with black handle.		ø 21 mm 115 mm	FES 90° V2A matt FES 90° V2A pol.	F Rd S 90° V2A matt F Rd S 90° V2A pol.	FE 90° V2A matt FE 90° V2A pol.	F Rd 90° V2A matt F Rd 90° V2A pol.
Gro DF 22/125 SW V2A matt Gro DF 22/125 SW V2A pol.	Fenstergriff, <i>große</i> Ausführung, mit schwarzem Griffstück. Window handle, <i>large</i> size, with black handle.		ø 23 mm 125 mm	FES 90° V2A matt FES 90° V2A pol.	F Rd S 90° V2A matt F Rd S 90° V2A pol.	FE 90° V2A matt FE 90° V2A pol.	F Rd 90° V2A matt F Rd 90° V2A pol.
Gro F 23 V2A matt Gro F 23 V2A pol.	Kreuzolive. Window handle, t-shape.		ø 18 mm 90 mm	FES 90° V2A matt FES 90° V2A pol.	F Rd S 90° V2A matt F Rd S 90° V2A pol.	FE 90° V2A matt FE 90° V2A pol.	F Rd 90° V2A matt F Rd 90° V2A pol.
Wilhelm Wagenfeld							
WDF 28 V2A matt WDF 28 V2A pol.	Fenstergriff. Window handle.		115 mm	FES 90° V2A matt FES 90° V2A pol.	F Rd S 90° V2A matt F Rd S 90° V2A pol.	FE 90° V2A matt FE 90° V2A pol.	F Rd 90° V2A matt F Rd 90° V2A pol.
Ferdinand Kramer							
FKDF 25 V2A matt FKDF 25 V2A pol.	Fenstergriff. Window handle.		110 mm	FES 90° V2A matt FES 90° V2A pol.	F Rd S 90° V2A matt F Rd S 90° V2A pol.	FE 90° V2A matt FE 90° V2A pol.	F Rd 90° V2A matt F Rd 90° V2A pol.
Ludwig Wittgenstein							
LW D F 27 V2A matt LW D F 27 V2A pol.	Fenstergriff A oder B. Window handle, A or B.		140 mm	FES 90° V2A matt FES 90° V2A pol.	F Rd S 90° V2A matt F Rd S 90° V2A pol.	FE 90° V2A matt FE 90° V2A pol.	F Rd 90° V2A matt F Rd 90° V2A pol.
Walter Schnepel							
WSD F 88 V2A matt WSD F 88 V2A pol.	Fenstergriff. Window handle.		125 mm ø 21 mm 16 mm	FES 90° V2A matt FES 90° V2A pol.	F Rd S 90° V2A matt F Rd S 90° V2A pol.	FE 90° V2A matt FE 90° V2A pol.	F Rd 90° V2A matt F Rd 90° V2A pol.
WSF 88 V2A matt WSF 88 V2A pol.	Kreuzolive. Window handle, t-shape.		80 mm 21 mm ø 21 mm 16 mm	FES 90° V2A matt FES 90° V2A pol.	F Rd S 90° V2A matt F Rd S 90° V2A pol.	FE 90° V2A matt FE 90° V2A pol.	F Rd 90° V2A matt F Rd 90° V2A pol.
Jürgen Ringel							
PN F11 V2A matt PN F11 V2A pol.	Fenstergriff, Gewindeeinsatz aus Edelstahl matt/poliert. Window handle, insert made of satin/polished stainless steel.		128 mm ø 25 mm	FES 90° V2A matt FES 90° V2A pol.	F Rd S 90° V2A matt F Rd S 90° V2A pol.	FE 90° V2A matt FE 90° V2A pol.	F Rd 90° V2A matt F Rd 90° V2A pol.
PN F11 SW V2A matt PN F11 SW V2A pol.	Fenstergriff, Gewindeeinsatz aus Edelstahl matt/poliert, PVD schwarz beschichtet. Window handle, insert made of satin/polished stainless steel, PVD black coated.		128 mm ø 25 mm	FES 90° V2A matt FES 90° V2A pol.	F Rd S 90° V2A matt F Rd S 90° V2A pol.	FE 90° V2A matt FE 90° V2A pol.	F Rd 90° V2A matt F Rd 90° V2A pol.
Dieter Rams							
DRDF 99 Ni matt	Fenstergriff. Window handle. <b>Achtung: kein Edelstahl, nur Edelstahl-Optik!</b> Attention: not stainless steel, only stainless steel look!		135 mm 27 mm	FES 90° V2A matt FES 90° V2A pol.	F Rd S 90° V2A matt F Rd S 90° V2A pol.	FE 90° V2A matt FE 90° V2A pol.	F Rd 90° V2A matt F Rd 90° V2A pol.
Günter Wermekes							
GWDF 91 V2A matt GWDF 91 V2A pol.	Fenstergriff. Window handle.		140 mm ø 20 mm	FES 90° V2A matt FES 90° V2A pol.	F Rd S 90° V2A matt F Rd S 90° V2A pol.	FE 90° V2A matt FE 90° V2A pol.	F Rd 90° V2A matt F Rd 90° V2A pol.

LÄUFT AUS  
RUNNING OUT!

# Fenstergriffe aus Edelstahl

## Stainless steel window handles

Alle Griffe ohne Rosetten, aber inklusive Vierkant 7 x 7 x 32 mm.

Abweichungen bitte bei Bestellung angeben.

All handles are without roses, but with spindle 7 x 7 x 32 mm.

Please specify deviations when ordering!

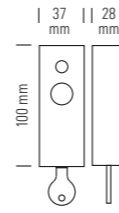

**Abschließbare Fenster-Rosette, eckig, mit 90° Rasterung.**  
Lockable rose, angular, with 90° click stop device.

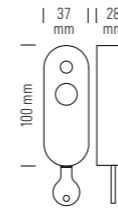

**Abschließbare Fenster-Rosette, abgerundet, mit 90° Rasterung.**  
Lockable rose, rounded, with 90° click stop device.



**Schwingdeckel für Fenster-Rosetten.**  
Sliding cover for window roses.

Walter Gropius						
Gro DF 22/125 V2A matt Gro DF 22/125 V2A pol.	Fenstergriff, <i>große</i> Ausführung. Window handle, <i>large</i> size.		ø 23 mm 125 mm	FE 90° ABS V2A matt FE 90° ABS V2A pol.	F Rd 90° ABS V2A matt F Rd 90° ABS V2A pol.	S D F V2A matt S D F V2A pol.
Gro DF 23 SW V2A matt Gro DF 23 SW V2A pol.	Fenstergriff, <i>normale</i> Ausführung, mit schwarzem Griffstück. Window handle, <i>normal</i> size, with black handle.		ø 21 mm 115 mm	FE 90° ABS V2A matt FE 90° ABS V2A pol.	F Rd 90° ABS V2A matt F Rd 90° ABS V2A pol.	S D F V2A matt S D F V2A pol.
Gro DF 22/125 SW V2A matt Gro DF 22/125 SW V2A pol.	Fenstergriff, <i>große</i> Ausführung, mit schwarzem Griffstück. Window handle, <i>large</i> size, with black handle.		ø 23 mm 125 mm	FE 90° ABS V2A matt FE 90° ABS V2A pol.	F Rd 90° ABS V2A matt F Rd 90° ABS V2A pol.	S D F V2A matt S D F V2A pol.
Gro F 23 V2A matt Gro F 23 V2A pol.	Kreuzolive. Window handle, t-shape.		18 mm 90 mm	FE 90° ABS V2A matt FE 90° ABS V2A pol.	F Rd 90° ABS V2A matt F Rd 90° ABS V2A pol.	S D F V2A matt S D F V2A pol.
Wilhelm Wagenfeld						
WDF 28 V2A matt WDF 28 V2A pol.	Fenstergriff. Window handle.		115 mm	FE 90° ABS V2A matt FE 90° ABS V2A pol.	F Rd 90° ABS V2A matt F Rd 90° ABS V2A pol.	S D F V2A matt S D F V2A pol.
Ferdinand Kramer						
FKDF 25 V2A matt FKDF 25 V2A pol.	Fenstergriff. Window handle.		110 mm	FE 90° ABS V2A matt FE 90° ABS V2A pol.	F Rd 90° ABS V2A matt F Rd 90° ABS V2A pol.	S D F V2A matt S D F V2A pol.
Ludwig Wittgenstein						
LW D F 27 V2A matt LW D F 27 V2A pol.	Fenstergriff A oder B. Window handle, A or B.		140 mm	FE 90° ABS V2A matt FE 90° ABS V2A pol.	F Rd 90° ABS V2A matt F Rd 90° ABS V2A pol.	S D F V2A matt S D F V2A pol.
Walter Schnepel						
WSD F 88 V2A matt WSD F 88 V2A pol.	Fenstergriff. Window handle.		125 mm ø 21 mm	FE 90° ABS V2A matt FE 90° ABS V2A pol.	F Rd 90° ABS V2A matt F Rd 90° ABS V2A pol.	S D F V2A matt S D F V2A pol.
WSF 88 V2A matt WSF 88 V2A pol.	Kreuzolive. Window handle, t-shape.		21 mm 80 mm ø 21 mm	FE 90° ABS V2A matt FE 90° ABS V2A pol.	F Rd 90° ABS V2A matt F Rd 90° ABS V2A pol.	S D F V2A matt S D F V2A pol.
Jürgen Ringel						
PN F11 V2A matt PN F11 V2A pol.	Fenstergriff, Gewindeeinsatz aus Edelstahl matt/poliert. Window handle, insert made of satin/polished stainless steel.		128 mm ø 25 mm	FE 90° ABS V2A matt FE 90° ABS V2A pol.	F Rd 90° ABS V2A matt F Rd 90° ABS V2A pol.	S D F V2A matt S D F V2A pol.
PN F11 SW V2A matt PN F11 SW V2A pol.	Fenstergriff, Gewindeeinsatz aus Edelstahl matt/poliert, PVD schwarz beschichtet. Window handle, insert made of satin/polished stainless steel, PVD black coated.		128 mm ø 25 mm	FE 90° ABS V2A matt FE 90° ABS V2A pol.	F Rd 90° ABS V2A matt F Rd 90° ABS V2A pol.	S D F V2A matt S D F V2A pol.
Dieter Rams						
DRDF 99 Ni matt	Fenstergriff. Window handle. <b>Achtung: kein Edelstahl, nur Edelstahl-Optik!</b> Attention: not stainless steel, only stainless steel look!		135 mm 27 mm	FE 90° ABS V2A matt FE 90° ABS V2A pol.	F Rd 90° ABS V2A matt F Rd 90° ABS V2A pol.	S D F V2A matt S D F V2A pol.
Günter Wermekes						
GWDF 91 V2A matt GWDF 91 V2A pol.	Fenstergriff. Window handle.		140 mm ø 20 mm	FE 90° ABS V2A matt FE 90° ABS V2A pol.	F Rd 90° ABS V2A matt F Rd 90° ABS V2A pol.	S D F V2A matt S D F V2A pol.

# Hebeschiebetür-Beschläge aus Edelstahl

## Stainless steel lifting-sliding door fittings

Alle Hebeschiebetür-Beschläge werden mit Vierkant 10 x 10 x 60 mm und Schrauben M5 x 80 mm geliefert.

Abweichungen bitte bei Bestellung angeben.

All lifting-sliding door fittings are supplied with spindle 10 x 10 x 60 mm and screws M5 x 80 mm.

Please specify deviations when ordering!

**HST 04 V2A matt**  
**HST 04 V2A pol.**

**Hebeschiebetür-Beschlag mit 90° Rasterung.**  
Lifting-Sliding door fitting with 90° click stop device.

**Auch mit Griff HST 05 möglich (S. 59).**  
Also available with handle HST 05 (p. 59).

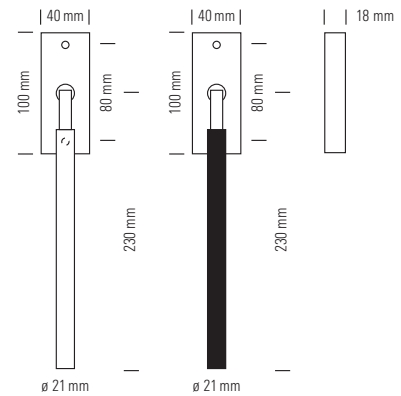

**HST 04 SW V2A matt**  
**HST 04 SW V2A pol.**

**Hebeschiebetür-Beschlag mit 90° Rasterung mit schwarzem Griffstück.**  
Lifting-Sliding door fitting with 90° click stop device and black handle.

**HST 04 S V2A matt**  
**HST 04 S V2A pol.**

**Hebeschiebetür-Beschlag mit 90° Rasterung und Profilzylinder-Lochung (Lochmaß 69 mm).**  
Lifting-Sliding door fitting with 90° click stop device and euro standard profile cylinder hole (distance 69 mm).

**Auch mit Griff HST 05 möglich (S. 59).**  
Also available with handle HST 05 (p. 59).

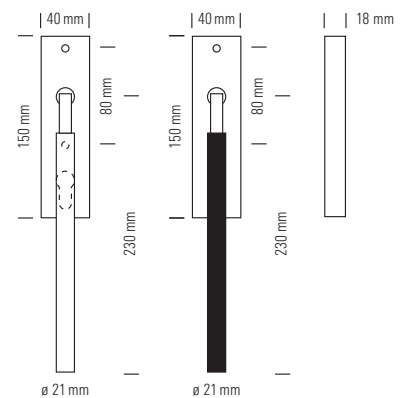

**HST 04 S SW V2A matt**  
**HST 04 S SW V2A pol.**

**Hebeschiebetür-Beschlag mit 90° Rasterung und Profilzylinder-Lochung (Lochmaß 69 mm), mit schwarzem Griffstück.**  
Lifting-Sliding door fitting with 90° click stop device and euro standard profile cylinder hole (distance 69 mm) and black handle.

**HST 04 B V2A matt**  
**HST 04 B V2A pol.**

**Hebeschiebetür-Beschlag mit 90° Rasterung ohne Lochung.**  
Lifting-Sliding door fitting with 90° click stop device without key hole.

**Auch mit Griff HST 05 möglich (S. 59).**  
Also available with handle HST 05 (p. 59).

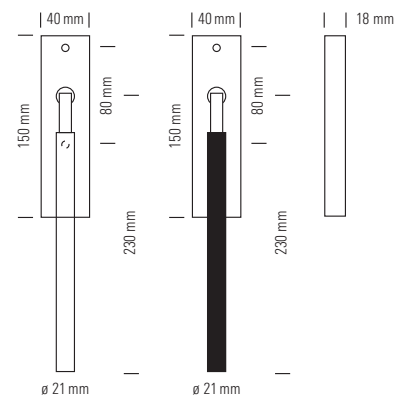

**HST 04 B SW V2A matt**  
**HST 04 B SW V2A pol.**

**Hebeschiebetür-Beschlag mit 90° Rasterung ohne Lochung, mit schwarzem Griffstück.**  
Lifting-Sliding door fitting with 90° click stop device and black handle, without key hole.

### Passende Griffmulden/Matching flush pull grips

**GM HST 04 S V2A matt**  
**GM HST 04 S V2A pol.**

**Eckige Griffmulde für Hebeschiebetür, mit PZ-Lochung.**  
Angular flush pull grip for lifting-sliding door, for euro profile cylinder.

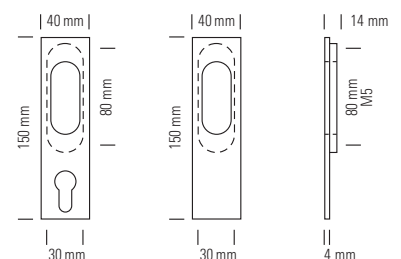

**GM HST 04 B V2A matt**  
**GM HST 04 B V2A pol.**

**Eckige Griffmulde für Hebeschiebetür, ohne Lochung.**  
Angular flush pull grip for lifting-sliding door without key hole.

**Unbedingt Türstärke angeben!**

Door thickness required!

HST 05 V2A matt  
HST 05 V2A pol.

**Hebeschiebetür-Beschlag mit 90° Rasterung.**  
Lifting-Sliding door fitting with 90° click stop device.

**Auch mit Griff HST 04 möglich (S. 58).**  
Also available with handle HST 04 (p. 58).

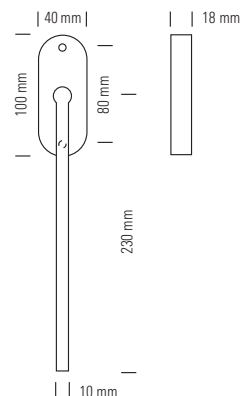

HST 05 S V2A matt  
HST 05 S V2A pol.

**Hebeschiebetür-Beschlag mit 90° Rasterung und Profilzylinder-Lochung (Lochmaß 69 mm).**  
Lifting-Sliding door fitting with 90° click stop device and euro standard profile cylinder hole (distance 69 mm).

**Auch mit Griff HST 04 möglich (S. 58).**  
Also available with handle HST 04 (p. 58).

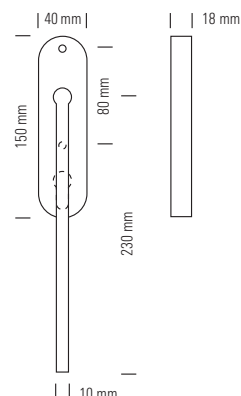

HST 05 B V2A matt  
HST 05 B V2A pol.

**Hebeschiebetür-Beschlag mit 90° Rasterung ohne Lochung.**  
Lifting-Sliding door fitting with 90° click stop device without key hole.

**Auch mit Griff HST 04 möglich (S. 58).**  
Also available with handle HST 04 (p. 58).

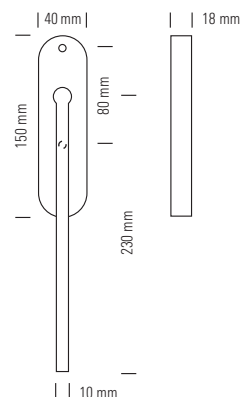

#### Passende Griffmulden/Matching flush pull grips

GM HST 05 S V2A matt  
GM HST 05 S V2A pol.

**Abgerundete Griffmulde für Hebeschiebetür, mit PZ-Lochung.**  
**Nicht paarweise zu montieren!**  
Rounded flush pull grip for lifting-sliding door, for euro profile cylinder.  
Not mountable for a pair!

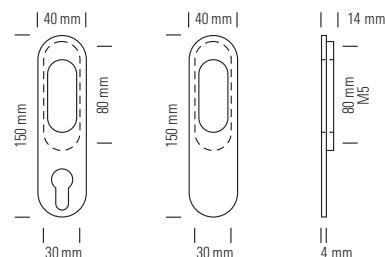

GM HST 05 B V2A matt  
GM HST 05 B V2A pol.

**Abgerundete Griffmulde für Hebeschiebetür, ohne Lochung.**  
**Nicht paarweise zu montieren!**  
Rounded flush pull grip for lifting-sliding door without key hole.  
Not mountable for a pair!

**Unbedingt Türstärke angeben!**

Door thickness required!

60 **Stoßgriffe aus Edelstahl**  
Stainless steel pull handles

MG 23/200 E DG V2A matt  
MG 23/200 E DG V2A pol.

**Stoßgriff mit zwei Stützen, auf quadratischen Rosetten mit Durchgangs-Löchern.**  
Pull handle with two fixing points, on square roses with through holes.

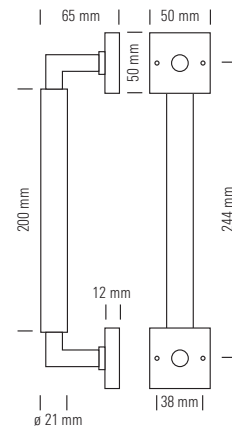

MG 23/200 E Sa V2A matt  
MG 23/200 E Sa V2A pol.

**Stoßgriff mit zwei Stützen, auf quadratischen Rosetten mit Sacklöchern für rückseitige Befestigung.**  
Pull handle with two fixing points, on square roses with blind holes for reverse side fixing.

MG 23/200 E Sa G A+B V2A matt  
MG 23/200 E Sa G A+B V2A pol.

**Stoßgriffpaar zum Gegeneinanderschrauben mit quadratischen Rosetten für Glastüren.**  
Pair of pull handles. Back to back mounting for glass doors with square roses.

**Türstärke?**  
Door thickness?

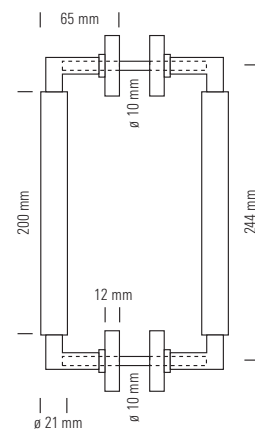

MG 23/200 E DG A+B V2A matt  
MG 23/200 E DG A+B V2A pol.

**Stoßgriffpaar mit sichtbarer Verschraubung und quadratischen Rosetten.**  
Pair of pull handles with visible screws and square roses.

MG 23/200 E Sa A+B V2A matt  
MG 23/200 E Sa A+B V2A pol.

**Stoßgriffpaar mit Sacklöchern für rückseitige Befestigung und quadratischen Rosetten.**  
Pull handle with two fixing points, on square roses with blind holes for reverse side fixing.

**Türstärke?**  
Door thickness?

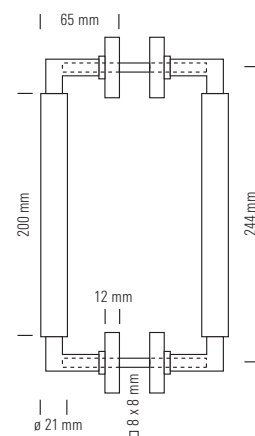

**Auch mit schwarzem Griff erhältlich.**  
Also available with black handle.

MG 23/200 Rd DG V2A matt  
MG 23/200 Rd DG V2A pol.

**Stoßgriff mit zwei Stützen, auf runden Rosetten mit Durchgangs-Löchern.**  
Pull handle with two fixing points, on round roses with through holes.

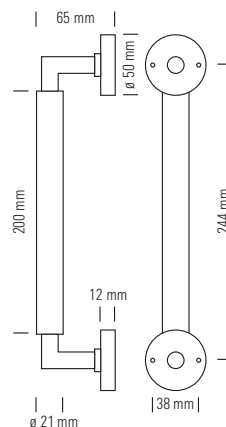

MG 23/200 Rd Sa V2A matt  
MG 23/200 Rd Sa V2A pol.

**Stoßgriff mit zwei Stützen, auf runden Rosetten mit Sacklöchern für rückseitige Befestigung.**  
Pull handle with two fixing points, on round roses with blind holes for reverse side fixing.

MG 23/200 Rd Sa G A+B V2A matt  
MG 23/200 Rd Sa G A+B V2A pol.

**Stoßgriffpaar zum Gegeneinanderschrauben mit runden Rosetten für Glastüren.**  
Pair of pull handles. Back to back mounting for glass doors with round roses.

**Türstärke?**  
Door thickness?

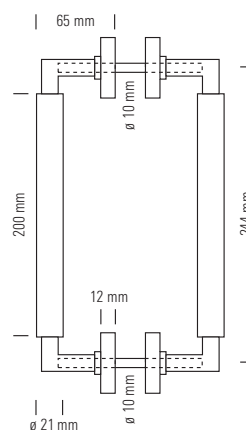

MG 23/200 Rd DG A+B V2A matt  
MG 23/200 Rd DG A+B V2A pol.

**Stoßgriffpaar mit sichtbarer Verschraubung und runden Rosetten.**  
Pair of pull handles with visible screws and round roses.

MG 23/200 Rd Sa A+B V2A matt  
MG 23/200 Rd Sa A+B V2A pol.

**Stoßgriffpaar mit Sacklöchern für rückseitige Befestigung und runden Rosetten.**  
Pull handle with two fixing points, on round roses with blind holes for reverse side fixing.

**Türstärke?**  
Door thickness?

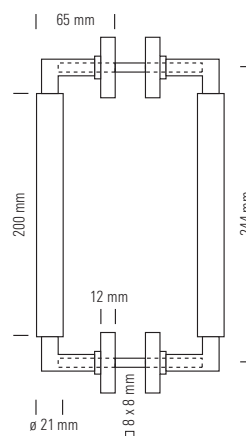

**Auch mit schwarzem Griff erhältlich.**

Also available with black handle.

62 **Stoßgriffe aus Edelstahl**  
Stainless steel pull handles

MG 30/250 V2A matt  
MG 30/250 V2A pol.

**Stoßgriff mit zwei Stützen, matt gebürstet/poliert.**  
Pull handle with two fixing points, matt brushed/polished.

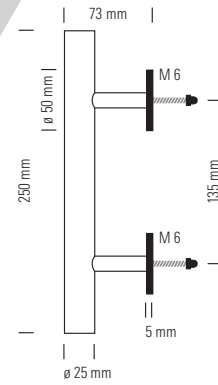

MG 30/250 A+B V2A matt  
MG 30/250 A+B V2A pol.

**Stoßgriffpaar mit zwei Stützen zum Gegeneinanderschrauben, matt gebürstet/poliert.**  
Pair of pull handles with two fixing points. Back to back mounting, matt brushed/polished.

**Türstärke?**  
Doorthickness?

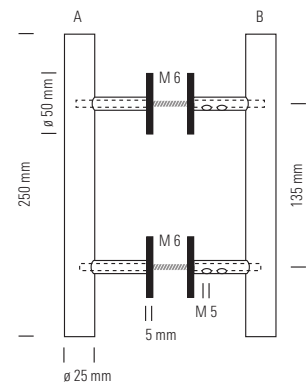

MG 30/250 Sto V2A matt  
MG 30/250 Sto V2A pol.

**Stoßgriff mit zwei Stützen, auf Rosetten mit Sacklöchern, für rückseitige Befestigung, matt gebürstet/poliert.**  
Pull handle with two fixing points, on roses with blind holes for reverse side fixing, matt brushed/polished.

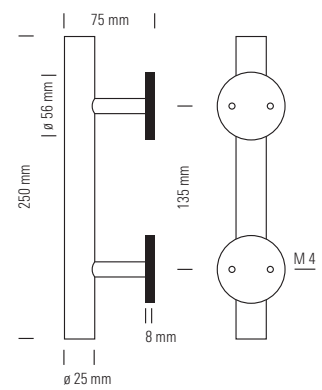

LÄUFT AUS - RUNNING OUT!

MGWS 92/216 V2A matt

**Stoßgriff aus Edelstahl. Mit ovaler Griffstange, matt gebürstet.**  
Pull handle, made of stainless steel. With oval handle, matt brushed.

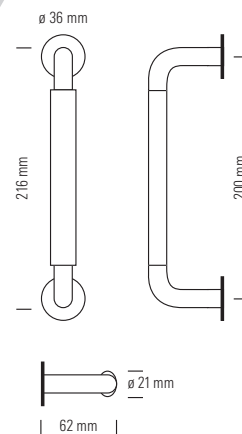

MGWS 92/216 GK V2A matt

**Stoßgriff aus Edelstahl. Mit ovaler Griffstange. Gekröpfte Ausführung, matt gebürstet.**  
Pull handle, made of stainless steel. With oval handle. Cranked version, matt brushed.

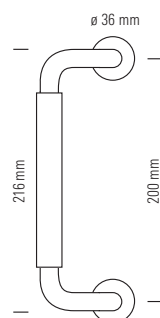

MGWS 92/366 GK V2A matt

**Stoßgriff aus Edelstahl. Mit ovaler Griffstange. Gekröpfte Ausführung, matt gebürstet.**  
Pull handle, made of stainless steel. With oval handle. Cranked version, matt brushed.

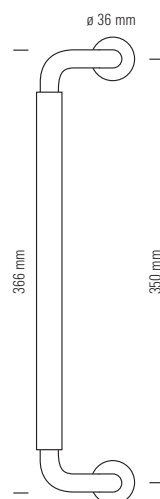

LÄUFT AUS - RUNNING OUT!



# Möbelgriffe und Türstopper aus Edelstahl

## Stainless steel furniture handles and door stoppers

**MG 30/60 V2A matt**  
**MG 30/60 V2A pol.**

**Möbelgriff mit einer mittleren Stütze, matt gebürstet/poliert.**  
Cabinet/Furniture handle with one central fixing, matt brushed/polished.

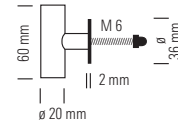

**MG 30/110 V2A matt**  
**MG 30/110 V2A pol.**

**Möbelgriff mit zwei Stützen, matt gebürstet/poliert.**  
Cabinet/Furniture handle with two fixing points, matt brushed/polished.

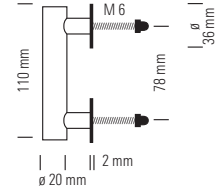

**MG 30/110 A+B V2A matt**  
**MG 30/110 A+B V2A pol.**

**Möbelgriffpaar mit zwei Stützen zum Gegeneinanderschrauben, matt gebürstet/poliert.**  
Pair of cabinet/furniture handles with two fixing points. Back to back mounting, matt brushed/polished.

**Türstärke?**  
Door thickness?

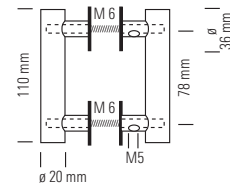

**MG 32 V2A matt**  
**MG 32 V2A pol.**

**Möbelgriff in Kugelform, mit runder Platte, matt gebürstet/poliert.**  
Cabinet/Furniture handle, ball shaped, with round rose, matt brushed/polished.

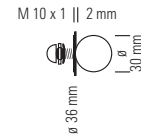

**MG 32 A+B V2A matt**  
**MG 32 A+B V2A pol.**

**Möbelgriffpaar in Kugelform, mit runder Platte. Zum Gegeneinanderschrauben, matt gebürstet/poliert.**  
Pair of cabinet/furniture handles, ball shaped, with round roses. Back to back mounting, matt brushed/polished.

**Türstärke?**  
Door thickness?

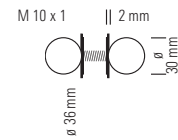

**MG 28 V2A matt**  
**MG 28 V2A pol.**

**Möbelgriff in Knebelform.**  
Cabinet/furniture handle, oval shaped.

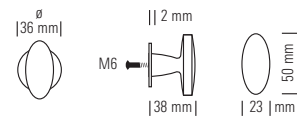

**MG 28 E V2A matt**  
**MG 28 E V2A pol.**

**Möbelgriff in Knebelform mit eckiger Platte.**  
Cabinet/furniture handle, oval shaped, with square plate.

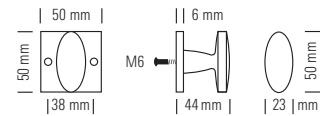

**MG 28 Rd V2A matt**  
**MG 28 Rd V2A pol.**

**Möbelgriff in Knebelform mit runder Platte.**  
Cabinet/furniture handle, oval shaped, with round plate.

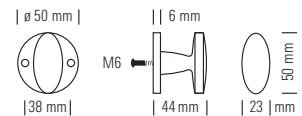

TST 92 V2A matt

**Türstopper aus Edelstahl mit Gummieinsatz. Komplett mit Befestigungsschraube und Dübel. Edelstahl matt.**

Door stopper made of stainless steel. With rubber insert, incl. fixing screw and plug.  
Brushed stainless steel.

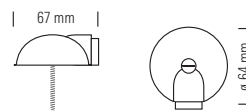

TST 92 V2A pol.

**Türstopper aus Edelstahl mit Gummieinsatz. Komplett mit Befestigungsschraube und Dübel. Edelstahl poliert.**

Door stopper made of stainless steel. With rubber insert, incl. fixing screw and plug.  
Polished stainless steel.

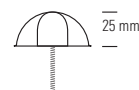

TST 97 V2A matt ...

**Türstopper. Gummikugel mit Metalleinlage. Komplett mit Befestigungsschraube und Dübel. Edelstahl matt.**

Door stopper made of rubber. With metal insert, incl. fixing screw and plug.  
Brushed stainless steel.



TST 97 V2A pol. ...

**Türstopper. Gummikugel mit Metalleinlage. Komplett mit Befestigungsschraube und Dübel. Edelstahl poliert.**

Door stopper made of rubber. With metal insert, incl. fixing screw and plug.  
Polished stainless steel.

- ... SW **Mit schwarzer Gummikugel.** With black rubber ball.
- ... Red **Mit roter Gummikugel.** With red rubber ball.
- ... GR **Mit grüner Gummikugel.** With green rubber ball.
- ... BL **Mit blauer Gummikugel.** With blue rubber ball.

66 **Tür- und Fensterbeschläge von Hadi Teherani**  
Door and window handles by Hadi Teherani



## Achtung!

**Bitte für diese Beschläge (Bend 05) nur Schlösser  
ab Klasse 2 (besser: Klasse 3) einsetzen**

Attention!

Please use quality locks with strong springs.

**Bend 05 TLN V2A matt**  
**Bend 05 TLN V2A pol.**

**Drückerpaar auf Langschildern (Buntbart,  
Lochmaß 72 mm), matt gebürstet/poliert.**

Pair of levers with long plates (for standard key,  
72 mm distance), matt brushed/polished.

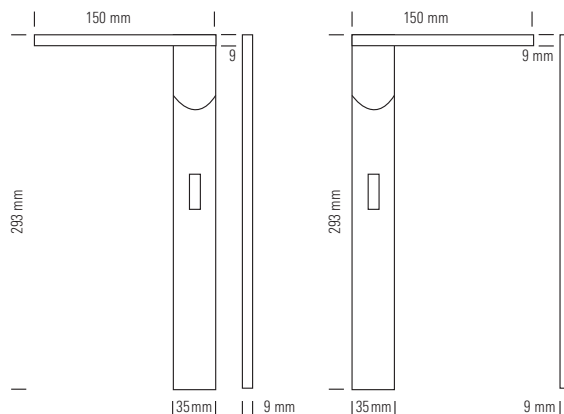

**Bend 05 TLS-72 V2A matt**  
**Bend 05 TLS-72 V2A pol.**

**Drückerpaar auf Langschildern (Profilzylinder,  
Lochmaß 72 mm), matt gebürstet/poliert.**

Pair of levers with long plates (for profile cylinder,  
72 mm distance), matt brushed/polished.

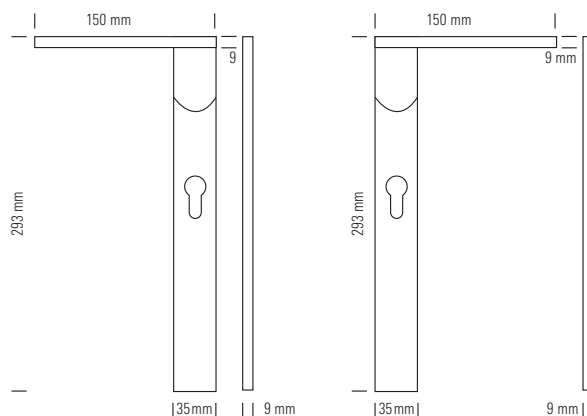

**Unbedingt Türstärke angeben!**

Door thickness required!

## Achtung!

**Bitte für diese Beschläge (Bend 05) nur Schlösser  
ab Klasse 2 (besser: Klasse 3) einsetzen**

Attention!

Please use quality locks with strong springs.

**Bend 05 TLS-92 V2A matt**  
**Bend 05 TLS-92 V2A pol.**

**Drückerpaar auf Langschildern (Profilzylinder,  
Lochmaß 92 mm), matt gebürstet/poliert.**

Pair of levers with long plates (for profile cylinder,  
92 mm distance), matt brushed/polished.

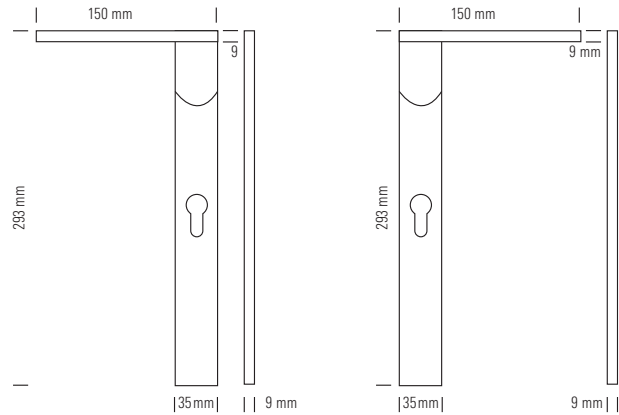

**Bend 05 TLB V2A matt**  
**Bend 05 TLB V2A pol.**

**Drückerpaar auf Langschildern (blind/  
ohne Bohrung), matt gebürstet/poliert.**

Pair of levers with long plates (blank/without cuts),  
matt brushed/polished.

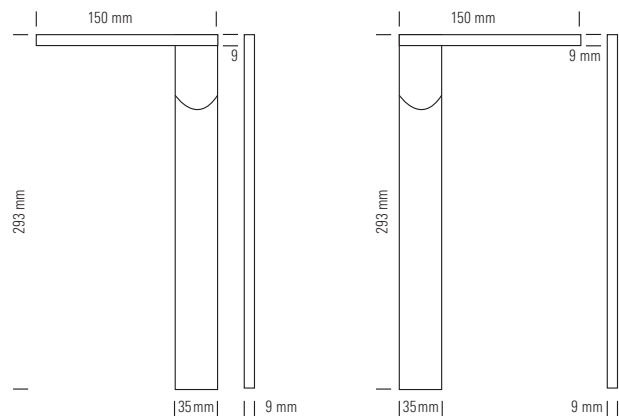

**Unbedingt Türstärke angeben!**

Door thickness required!

## Achtung!

Bitte für diese Beschlüge (Bend 05) nur Schlösser  
ab Klasse 2 (besser: Klasse 3) einsetzen

Attention!

Please use quality locks with strong springs.

**Bend 05 TLWC V2A matt**  
**Bend 05 TLWC V2A pol.**

**Badezimmerbeschlagsatz mit Verriegelung und  
Rot/Weiß-Scheibe (Lochmaß 78 mm), matt gebürstet /poliert.**  
Bathroomfitting, thumbturn and red/white indicator (78 mm distance),  
matt brushed/polished.

**Achtung: Wir benötigen bei Bestellungen die Angabe  
rechts/links sowie innen/außen!**

Attention: We need with your order the details  
right/left and inside/outside!

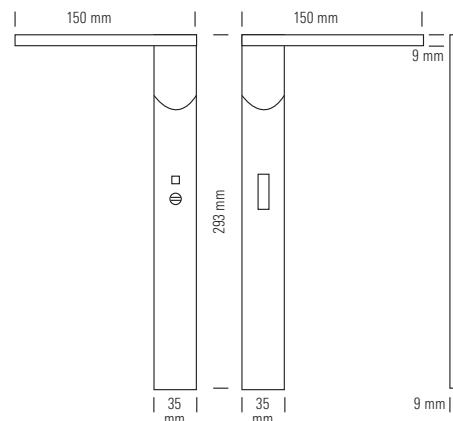

**Bend 05 HT 72 V2A matt**  
**Bend 05 HT 72 V2A pol.**

**Langschild mit Stoßgriff und Bohrung für Profilzylinder (Lochmaß 72 mm) und  
Sacklöchern für rückseitige Befestigung, matt gebürstet /poliert.**  
Long plate with pull handle and hole for euro standard profile cylinder (72 mm distance).  
With blind holes for reverse side fixing, matt brushed/polished.

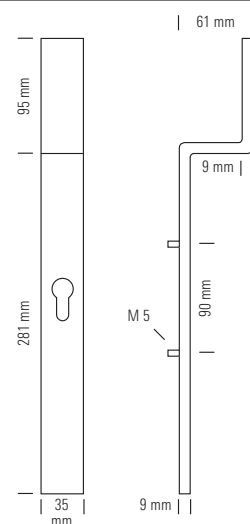

**Bend 05 HT 92 V2A matt**  
**Bend 05 HT 92 V2A pol.**

**Langschild mit Stoßgriff und Bohrung für Profilzylinder (Lochmaß 92 mm) und  
Sacklöchern für rückseitige Befestigung, matt gebürstet /poliert.**  
Long plate with pull handle and hole for euro standard profile cylinder (92 mm distance).  
With blind holes for reverse side fixing, matt brushed/polished.

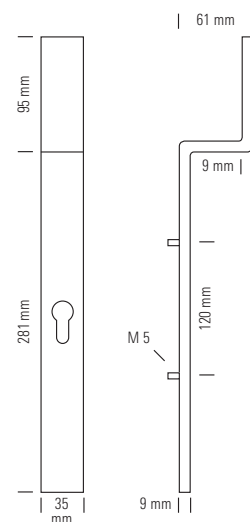

**Bend 05 HT B 72 V2A matt**  
**Bend 05 HT B 72 V2A pol.**

**Langschild mit Stoßgriff, blind, mit Sacklöchern für rückseitige Befestigung**  
**(Lochmaß 72 mm), matt gebürstet /poliert.**

Long plate with pull handle, blind. With blind holes for reverse side fixing (72 mm distance), matt brushed/polished.

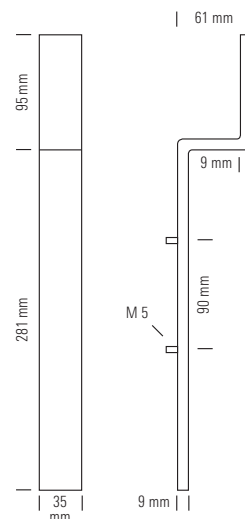

**Bend 05 HT B 92 V2A matt**  
**Bend 05 HT B 92 V2A pol.**

**Langschild mit Stoßgriff, blind, mit Sacklöchern für rückseitige Befestigung**  
**(Lochmaß 92 mm), matt gebürstet /poliert.**

Long plate with pull handle, blind. With blind holes for reverse side fixing (92 mm distance), matt brushed/polished.

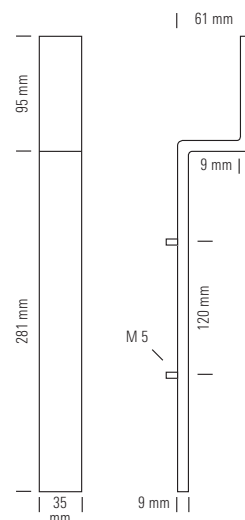

**Bend 05 F 90° V2A matt**  
**Bend 05 F 90° V2A pol.**

**Dreh-Kipp-Beschlag für Dreh-Kipp-Fenster mit 90°-Rasterung. Vierkant 7 x 7 mm,**  
**matt gebürstet /poliert.**

Lever with rose and 90° click stop device. Incl. spindle 7 x 7 mm, matt brushed/polished.

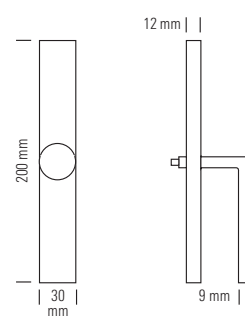

<p><b>KLI M 100 Chr</b></p>	<p><b>Klingelmulde mit flachem Rand, gravierbar, mit Metall-Einschraubkontakt zum Wandeinbau, mit Linsenkopf-Holzschrauben, Messing poliert und verchromt.</b>                      Flush bell push with flat rim, suitable for engraving, with metal screw contact for wall installation, with filister head wood screws, polished and chrome plated brass.</p>	
<p><b>LÄUFT AUS – RUNNING OUT!</b></p>		
<p><b>KLI 100 V2A matt</b></p>	<p><b>Klingelmulde mit flachem Rand, gravierbar, mit Metall-Einschraubkontakt zum Wandeinbau, mit Linsenkopf-Holzschrauben, Edelstahl matt gebürstet.</b>                      Flush bell push with flat rim, suitable for engraving, with metal screw contact for wall installation, with filister head wood screws, stainless steel matt brushed.</p>	
<p><b>Kli 56 V2A matt</b></p>	<p><b>Aufputz-Klingel, rund, Edelstahl gebürstet.</b>                      Bell push, surface version, round, stainless steel brushed.</p>	
<p><b>Kli 56 V2A pol.</b></p>	<p><b>Aufputz-Klingel, rund, Edelstahl poliert.</b>                      Bell push, surface version, round, stainless steel polished.</p>	
<p><b>Kli 67/30 V2A matt</b></p>	<p><b>Aufputz-Klingel, länglich, Edelstahl gebürstet.</b>                      Bell push, surface version, longish with rounded comers, stainless steel brushed.</p>	
<p><b>Kli 67/30 V2A pol.</b></p>	<p><b>Aufputz-Klingel, länglich, Edelstahl poliert.</b>                      Bell push, surface version, longish with rounded comers, stainless steel polished.</p>	
<p><b>KLI 80 V2A matt</b></p>	<p><b>Aufputz-Klingel, Edelstahl gebürstet, gravierbar.</b>                      Bell push, surface version, square, stainless steel brushed, suitable for engraving.</p>	
<p><b>KLI 80 V2A pol.</b></p>	<p><b>Aufputz-Klingel, Edelstahl poliert, gravierbar.</b>                      Bell push, surface version, square, stainless steel polished, suitable for engraving.</p>	
<p><b>KLI 55 V2A matt</b></p>	<p><b>Aufputz-Klingel, Edelstahl gebürstet, gravierbar.</b>                      Bell push, surface version, square, stainless steel brushed, suitable for engraving.</p>	
<p><b>KLI 55 V2A pol.</b></p>	<p><b>Aufputz-Klingel, Edelstahl poliert, gravierbar.</b>                      Bell push, surface version, square, stainless steel polished, suitable for engraving.</p>	
<p><b>Kli K 95 M</b></p>	<p><b>Klingeleinbau-Kontakt aus Messing.</b>                      Bell contact, brass.</p>	
<p><b>Kli K 95 V2A</b></p>	<p><b>Klingeleinbau-Kontakt aus Edelstahl.</b>                      Bell contact, stainless steel.</p>	
<p><b>Kli K 95 V2A pol.</b></p>		
<p><b>HN 97 ... V2A matt</b></p>	<p><b>Hausnummern aus Edelstahl gebürstet. Rückseitig zwei Gewindebolzen M5, komplett mit Dübeln und Bohrschablone. H = 155 mm, Breite max. 118 mm, Ziffern 0 bis 9.</b>                      House numbers, brushed stainless steel. Two screwbolts M5 on the backside, incl. dowels and boring model. H = 155 mm, w = max. 118 mm, No 0 till 9 available.</p>	
	<p>... Bitte gewünschte Nummer eintragen!                      ... Please fill in the number you wish!</p>	
	<p><b>Buchstaben zu Hausnummern. H = 70–90 mm, b = max. 70 mm (a bis h – nur kleine Buchstaben).</b>                      Letters for House numbers. H = 70–90 mm, w = max. 70 mm (a till h available).</p>	
	<p>... Bitte gewünschten Buchstaben eintragen!                      ... Please fill in the letter you wish!</p>	



**Linsenkopfschrauben DIN 95 mit Holzgewinde.**

Fillister head screws DIN 95 with wood thread.

**Material** Material

930 ...	<b>Nickel poliert.</b> Polished and nickel plated.
950 ...	<b>V2A matt.</b> Matt brushed stainless steel.
960 ...	<b>Messing.</b> Brass.
940 ...	<b>Chrom poliert.</b> Polished and chrome plated.
.. 028	<b>4 x 12 mm.</b>
.. 083	<b>4 x 20 mm.</b>
.. 085	<b>4 x 25 mm.</b>

**Linsenkopfschrauben DIN 964, mit Hülsenmutter.**

Fillister head screws DIN 964, with fillister headnut.

**Material** Material

930 ...	<b>Nickel poliert.</b> Polished and nickel plated.
950 ...	<b>V2A matt.</b> Matt brushed stainless steel.
960 ...	<b>Messing.</b> Brass.
940 ...	<b>Chrom poliert.</b> Polished and chrome plated.
.. 072	<b>M 4 x 20 mm.</b>
.. 079	<b>M 4 x 40 mm.</b>
.. 077	<b>M 4 x 50 mm.</b>
.. 074	<b>M 4 x 80 mm. Alle 5 mm kürzbar.</b> To shorten every 5 mm.

**930039 Verbindungsmuffe M 4 x 30 mm.**

Connector M 4 x 30 mm.

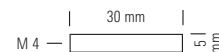
**Linsenkopfschrauben DIN 964. Für Fensteroliven und Hebeschiebetüren.**

Fillister head screws DIN 964. For window handles and lifting sliding doors.

**Material** Material

930 ...	<b>Nickel poliert.</b> Polished and nickel plated.
950 ...	<b>V2A matt.</b> Matt brushed stainless steel.
960 ...	<b>Messing.</b> Brass.
940 ...	<b>Chrom poliert.</b> Polished and chrome plated.
.. 140	<b>M 5 x 35 mm.</b>
.. 142	<b>M 5 x 45 mm.</b>
.. 150	<b>M 5 x 60 mm.</b>
.. 152	<b>M 5 x 80 mm.</b>

**Doppelspannstifte. – Sonderlängen auf Anfrage!**

Double square spindle. – Special sizes upon request!



<b>930006</b>	8 x 8 x 110 mm.
<b>930007</b>	8 x 8 x 120 mm.
<b>930024</b>	8 x 8 x 130 mm.
<b>930025</b>	8 x 8 x 140 mm.

**Patentschraubwechselstift.**

Patent single spindle with toggle arm.

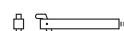

<b>930027</b>	8 x 8 x 60 mm.
<b>930029</b>	10 x 10/8 x 8 x 60 mm.

**Doppelspannstifte für FH-Türen.**

Double square spindle for FH doors.



<b>930060</b>	9 x 9 x 110 mm.
<b>930061</b>	9 x 9 x 120 mm.
<b>930062</b>	9 x 9 x 130 mm.
<b>930063</b>	9 x 9 x 140 mm.

**Spaltwechselstift M 10. – Sonderlängen auf Anfrage!**

Single spindle M 10. – Special sizes upon request!



<b>930042</b>	8 x 8 x 100 mm.
<b>930043</b>	8 x 8 x 120 mm.
<b>930044</b>	8 x 8 x 135 mm.

**Olivenstifte für Fensterbeschläge.**

Spindle for window handles.

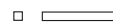

<b>930031</b>	7 x 7 x 60 mm.
<b>930032</b>	7 x 7 x 80 mm.

**Reduzierhülsen.**

Reducing bush.



<b>930033</b>	8/7 mm.
<b>930034</b>	9/8 mm.
<b>930035</b>	10/8 mm.
<b>930036</b>	8,5/8 mm.
<b>930037</b>	7/6 mm.

Mortise door locks

**Bohrschablone aus Karton wird kostenlos mitgeliefert.**  
 Cardboard drilling template with every delivery is gratis.

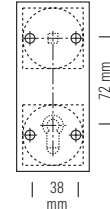

**Einsteckschlösser inkl. Schließblech** Mortise door locks incl. strike plate

- Sch N M** **Einsteck-Zimmertürschloss, 72 mm, mit 1 Buntbartschlüssel. Messing poliert.**  
Mortise door lock, 72 mm, with 1 standard key, polished brass.

---

- Sch S M** **Einsteck-Zimmertürschloss, 72 mm, für Profilzylinder. Messing poliert.**  
Mortise door lock, 72 mm, for euro standard profile cylinder, polished brass.

---

- Sch B M** **Einsteck-Zimmertürschloss, 78 mm, für Badezimmertüren. Messing poliert.**  
Mortise door lock, 78 mm, for bathroom doors, polished brass.

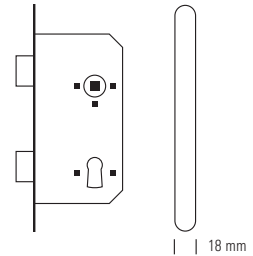

- Sch N V2A matt** **Einsteck-Zimmertürschloss, 72 mm, mit 1 Buntbartschlüssel. Edelstahl matt.**  
Mortise door lock, 72 mm, with 1 standard key, brushed stainless steel.
- Sch N V2A pol.** **Einsteck-Zimmertürschloss, 72 mm, mit 1 Buntbartschlüssel. Edelstahl poliert.**  
Mortise door lock, 72 mm, with 1 standard key, polished stainless steel.

- Sch S V2A matt** **Einsteck-Zimmertürschloss, 72 mm, für Profilzylinder. Edelstahl matt.**  
Mortise door lock, 72 mm, for euro standard profile cylinder, brushed stainless steel.
- Sch S V2A pol.** **Einsteck-Zimmertürschloss, 72 mm, für Profilzylinder. Edelstahl poliert.**  
Mortise door lock, 72 mm, for euro standard profile cylinder, polished stainless steel.

- Sch B V2A matt** **Einsteck-Zimmertürschloss, 78 mm, für Badezimmertüren. Edelstahl matt.**  
Mortise door lock, 78 mm, for bathroom doors, brushed stainless steel.
- Sch B V2A pol.** **Einsteck-Zimmertürschloss, 78 mm, für Badezimmertüren. Edelstahl poliert.**  
Mortise door lock, 78 mm, for bathroom doors, polished stainless steel.

**Alle Schlösser sind für DIN-Links- und DIN-Rechts-Türen geeignet!**  
 All locks are reversible (for left and right door opening)!

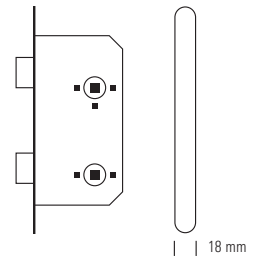















## Schalter und Einsätze

















### Switches and inserts















Die ersten Glasschalter oder besser: Unterputzdrehschalter mit Glasabdeckung sind um 1920 entstanden. Man mag es mit einem Lächeln und dem Schlagwort Nostalgie abtun, diese Schalter heute wieder herzustellen. Man kann es aber auch Rückbesinnung auf die Anfänge der sachlichen Form in der Gestaltung nennen. Nicht zufällig finden sich (ganz nebenbei) mehrere Abbildungen solcher Schalter in Bauhausbuch Nr. 3 – Ein Versuchshaus des Bauhauses in Weimar, zusammengestellt von Adolf Meyer, Albert Langen Verlag, München 1924. Durch ihre einfache Form und die Transparenz des Glases passt sich der Schalter jeder Wandfläche an. Tapeten, Farbflächen und andere Materialien bleiben durch das Glas hindurch sichtbar, die Struktur der Wandoberfläche wird nur leicht unterbrochen. Mit den verschiedenen Glasplatten können Schalter, Dimmer, Steckdosen usw. in bisheriger Weise zu beliebigen Mehrfachkombinationen oder als Einzelelemente montiert werden. Selbstverständlich entspricht die technische Ausstattung dem aktuellen Stand, so dass die Planung und Installation wie gewohnt erfolgen kann. Die Abdeckplatten bestehen aus echtem Glas und entsprechen den Sicherheitsbestimmungen. Schalter und Steckdosen tragen das VDE-Zeichen und das CE-Zeichen.













The first glass switches, or to be exact: concealed rotary switches with glass cover were created about 1920. Of course, you may shrug them off with a laugh and the catchphrase "nostalgia". On the other hand, one might also reconsider them as the beginning of functional design for interior decorations. It is not a co-incidence, that several illustrations of these switches are to be found in the Bauhaus book No. 3 – "An experiment house of the Bauhaus Weimar" compiled by Adolf Meyer, edited by Albert Langen Verlag, Munich 1924. The simple form and the transparency of the glass makes the switch suitable for any wall surface. Wall paper, painted surfaces, and other materials are fully visible under the glass cover. The use of different cover plates, makes it possible to combine switches, dimmers and sockets, or to mount them as single switches or sockets. The glass plates are made of hardened glass, and correspond to security regulations. The switches are ideal to use when redecorating older buildings or mounting into walls, covered with expensive materials and wall papers, whose motives are not to be damaged.

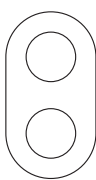

GS 3876	<b>Drehschalter-Einsatz, 1-polig, Aus/Wechsel, mit weißem Knebel.</b> 1-gang switch insert, 1-pole, 1-way/2-way, white switch.		
GS 387601	<b>Drehschalter-Einsatz, 1-polig, Aus/Wechsel, mit schwarzem Knebel.</b> 1-gang switch insert, 1-pole, 1-way/2-way, black switch.		
GS 3875	<b>Drehschalter-Einsatz, Serien, mit weißem Knebel.</b> 2-gang switch insert, 1-pole, 1-way, white switch.		
GS 387501	<b>Drehschalter-Einsatz, Serien, mit schwarzem Knebel.</b> 2-gang switch insert, 1-pole, 1-way, black switch.		
GS 3877	<b>Drehschalter-Einsatz, Kreuz, mit weißem Knebel.</b> 1-gang switch insert, intermediate, white switch.		
GS 387701	<b>Drehschalter-Einsatz, Kreuz, mit schwarzem Knebel.</b> 1-gang switch insert, intermediate, black switch.		
GS 1812 Ni	<b>Metallknebel zum Austausch gegen Drehschalter-Knebel aus Kunststoff.</b> <b>Messing vernickelt.</b> Metal switch, interchangeable with plastic switch, nickel plated brass.		
GS 1812 M	<b>Metallknebel zum Austausch gegen Drehschalter-Knebel aus Kunststoff.</b> <b>Messing blank.</b> Metal switch, interchangeable with plastic switch, polished brass.		
GS 181201 Chr	<b>Metallknebel zum Austausch gegen Drehschalter-Knebel aus Kunststoff.</b> <b>Messing verchromt.</b> Metal switch, interchangeable with plastic switch, chrome plated brass.		
GS 1812 PWS	<b>Porzellanknebel zum Austausch gegen Drehschalter-Knebel aus Kunststoff.</b> <b>Porzellan weiß.</b> Porcelain switch, interchangeable with plastic switch, white porcelain.		
GS 1812 PSW	<b>Porzellanknebel zum Austausch gegen Drehschalter-Knebel aus Kunststoff.</b> <b>Porzellan schwarz.</b> Porcelain switch, interchangeable with plastic switch, black porcelain.		
GS 3846	<b>Drehtaster-Einsatz, 1-polig, Aus/Wechsel mit weißem Knebel.</b> Switch push button insert, 1-pole, 1-way/2-way with white switch.		
GS 384601	<b>Drehtaster-Einsatz, 1-polig, Aus/Wechsel mit schwarzem Knebel.</b> Switch push button insert, 1-pole, 1-way/2-way with black switch.		
GS 5104	<b>Taster- und Lichtsignaleinsatz mit Zentralstück, weiß.</b> Push-button and light insert, with center plate, white.		
GS 510401	<b>Taster- und Lichtsignaleinsatz mit Zentralstück, schwarz.</b> Push-button and light insert, with center plate, black.		
<b>Bitte unbedingt extra bestellen: Tasterknopf oder Lichtsignal-Haube = GS 122 ... ?</b> Kindly order definitely in addition: Push button knob or cap for pilot light = GS 122 ... ?			
GS 1225	<b>Tasterknopf, weiß.</b> Push button, cap, white.		
GS 122501	<b>Tasterknopf, schwarz.</b> Push button, cap, black.		
GS 1226	<b>Tasterknopf mit Lichtsymbol.</b> Push button with light symbol.		
GS 1227	<b>Tasterknopf mit Klingelsymbol.</b> Push button with bell symbol.		
GS 1229	<b>Tasterknopf, rot.</b> Push button, cap, red.		
GS 122902	<b>Tasterknopf, transparent.</b> Push button, cap, clear.		
GS 1221	<b>Haube für Lichtsignal, klar (transparent).</b> Screw cap for pilot lights, clear.		
GS 1222	<b>Haube für Lichtsignal, rot.</b> Screw cap for pilot lights, red.		
GS 1601	<b>Glimmlampe E10/220 V.</b> Incandescent lamp for pilot lights.		

GS 474520	<b>Schukosteckdosen-Einsatz mit Zentralstück weiß.</b> Schukosocket insert, with center plate, white.		
GS 474521	<b>Schukosteckdosen-Einsatz mit Zentralstück schwarz.</b> Schukosocket insert, with center plate, black.		
GS 4755	<b>Schukosteckdosen-Einsatz mit Zentralstück und Kinderschutz, weiß.</b> Schukosocket insert with center plate and child protection, white.		
GS 475501	<b>Schukosteckdosen-Einsatz mit Zentralstück und Kinderschutz, schwarz.</b> Schukosocket insert with center plate and child protection, black.		
GS 67657900	<b>Steckdose mit Erdstift für Belgien und Frankreich, weiß.</b> Socket insert with pilot earth contact and center plate for Belgium and France, white.		
GS 67657901	<b>Steckdose mit Erdstift für Belgien und Frankreich, schwarz.</b> Socket insert with pilot earth contact and center plate for Belgium and France, black.		
GS 474520 CH	<b>Schukosteckdosen-Einsatz mit Zentralstück weiß für die Schweiz.</b> Schuko insert with center plate for switzerland, white.		
GS 474521 CH	<b>Schukosteckdosen-Einsatz mit Zentralstück schwarz für die Schweiz.</b> Schuko insert, with center plate for switzerland, black.		
GS 3811	<b>Jalousien-Tast-Rast-Schalter, 1-polig, weiß.</b> Venetian blind push/stop switch, 1-pole, white.		
GS 381101	<b>Jalousien-Tast-Rast-Schalter, 1-polig, schwarz.</b> Venetian blind push/stop switch, 1-pole, black.		
GS 3812	<b>Jalousien-Tast-Rast-Schalter, 2-polig, weiß.</b> Venetian blind push/stop switch, 2-pole, white.		
GS 381201	<b>Jalousien-Tast-Rast-Schalter, 2-polig, schwarz.</b> Venetian blind push/stop switch, 2-pole, black.		
GS 450820	<b>Zentralstück mit Tragring für Lautsprecher- oder Diodeneinsätze oder Kleinsteckvorrichtung, weiß.</b> Center plate with supporting frame for loudspeaker socket, white.		
GS 450821	<b>Zentralstück mit Tragring für Lautsprecher- oder Diodeneinsätze oder Kleinsteckvorrichtung, schwarz.</b> Center plate with supporting frame for loudspeaker socket, black.		
L 2 S	<b>Lautsprecher-Buchse 2-polig, mit Schraubanschluss, max. 2,5 mm<sup>2</sup>.</b> Loudspeaker case 2-pole, with screw connection, max. 2,5 mm <sup>2</sup> .		
GS 67100920	<b>Blindverschluss mit Zentralstück und Tragplatte, weiß.</b> Dummy plate, white.		
GS 67100921	<b>Blindverschluss mit Zentralstück und Tragplatte, schwarz.</b> Dummy plate, black.		
ESD 84	<b>Anschlussdose für TV.</b> Broadband socket for TV/FM.		
ESD 44	<b>Antennendurchgangsdose für TV.</b> TV-FM through socket.		
GS 103920	<b>Zentralstück für koaxiale Antennensteckdose, weiß.</b> Center plate for TV/FM socket, white.		
GS 103921	<b>Zentralstück für koaxiale Antennensteckdose, schwarz.</b> Center plate for TV/FM socket, black.		







<b>GS 4492</b> ohne Zentralstück without center plate	<b>TAE-Anschluss-Einheit mit 3 Steckplätzen für 1 Telefon und 2 Zusatzgeräte (NFN), 3 x 6-polig, weiß.</b> Telephone connector socket outlet for 1 telephone and 2 answering systems, 3 x 6 pole, white.	
<b>GS 449201</b> ohne Zentralstück without center plate	<b>TAE-Anschluss-Einheit mit 3 Steckplätzen für 1 Telefon und 2 Zusatzgeräte (NFN), 3 x 6-polig, schwarz.</b> Telephone connector socket outlet for 1 telephone and 2 answering systems, 3 x 6 pole, black.	
<b>GS 4555</b> ohne Zentralstück without center plate	<b>UAE-Anschlussdose 8/8-polig, RJ 45, geschirmt, Kat. 5e, mit Schraubklemmen. ISDN-fähig.</b> UAE connector socket outlet, screened, RJ 45 Kat. 5e, with screw fitting. ISDN competent.	
<b>GS 1409</b>	<b>Zentralstück für UAE-Anschluss-Dose GS 4555 mit Schrägauslass, weiß.</b> Center plate for telephone connector GS 4555 with bevel outlet, white.	
<b>GS 140901</b>	<b>Zentralstück für UAE-Anschluss-Dose GS 4555 mit Schrägauslass, schwarz.</b> Center plate for telephone connector GS 4555 with bevel outlet, black.	
<b>GS 1040</b>	<b>Zentralstück für TAE-Anschlusseinheit für 1-3 Steckverbindungen, weiß.</b> Center plate for telephone connector socket outlet for 1-3 plugs, white.	
<b>GS 104001</b>	<b>Zentralstück für TAE-Anschlusseinheit für 1-3 Steckverbindungen, schwarz.</b> Center plate for telephone connector socket outlet for 1-3 plugs, black.	
<b>GS 103700</b>	<b>Zentralstück für ortsfesten Telefonanschluss mit einem Kabelauslass, weiß.</b> Center plate for permanent telephone connection, one cable outlet, white.	
<b>GS 103701</b>	<b>Zentralstück für ortsfesten Telefonanschluss mit einem Kabelauslass, schwarz.</b> Center plate for permanent telephone connection, one cable outlet, black.	
<b>GS 103800</b>	<b>Zentralstück für ortsfesten Telefonanschluss mit zwei Kabelauslässen, weiß.</b> Center plate for permanent telephone connection, two cable outlets, white.	
<b>GS 103801</b>	<b>Zentralstück für ortsfesten Telefonanschluss mit zwei Kabelauslässen, schwarz.</b> Center plate for permanent telephone connection, two cable outlets, black.	
<b>GS 4468</b>	<b>Kabelauslass mit Zugentlastung und Tragrings.</b> Cable outlet with tension relief.	
<b>UP DOS</b>	<b>Unterputzdose</b> Flush mounting box	
<b>HWD DOS</b>	<b>Hohlwand-Schalterdose, Fräslloch Ø 68 mm für Plattenstärke 7 – 35 mm. Auch in halogenfreier Ausführung. Geräteschrauben-Abstand 60 mm.</b> Switch box, cutting hole Ø 68 mm for panel thickness 7 – 35 mm. Also available in halogen free design. Distance between accessory fixing screw centres 60 mm.	
<b>GS 283410</b>	<b>Universal-Dimmer für Glüh-, HV-Halogen-, NV-Halogen-Lampen mit Trafo, 50 – 420 W/VA, weiß.</b> Universal dimmer for glow-, high-voltage-, low voltage halogen lamps with transformer, 50 – 420 W/VA, white.	
<b>GS 283411</b>	<b>Universal-Dimmer für Glüh-, HV-Halogen-, NV-Halogen-Lampen mit Trafo, 50 – 420 W/VA, schwarz.</b> Universal dimmer for glow-, high-voltage-, low voltage halogen lamps with transformer, 50 – 420 W/VA, black.	
<b>GS 283510</b>	<b>Universal-Dimmer-Nebenstelle für Wechsel- und Kreuzschaltungen mit Universal-Dimmer mit Nebenstellenanschluss, weiß.</b> Universal dimmer support authority for 2-way and cross intermediate, with universal dimmer with incidental connection, white.	
<b>GS 283511</b>	<b>Universal-Dimmer-Nebenstelle für Wechsel- und Kreuzschaltungen mit Universal-Dimmer mit Nebenstellenanschluss, schwarz.</b> Universal dimmer support authority for 2-way and cross intermediate, with universal dimmer with incidental connection, black.	

Glasplatten Glass plates		
GS 1090	<b>Glasplatte für Schalter-Einzelmontage, chemisch gehärtetes Glas mit Thermoplastunterlage.</b> Glass cover plate for single switch mounting, chemically hardened glass, supplied with plastic board pad.	ø 80 mm   
GS 1094	<b>Glasplatte für Schalter-Kombinationsmontage als Endplatte, chemisch gehärtetes Glas mit Thermoplastunterlage.</b> Glass cover plate for switch combination mounting, end piece, chemically hardened glass, supplied with plastic board pad.	
GS 1095	<b>Glasplatte für Schalter-Kombinationsmontage in der Mitte, chemisch gehärtetes Glas mit Thermoplastunterlage.</b> Glass cover plate for switch combination mounting, intermediate piece, chemically hardened glass, supplied with plastic board pad.	
GS 1091	<b>Glasplatte für alle Einzelgeräte mit runder Zentralplatte, chemisch gehärtetes Glas mit Thermoplastunterlage.</b> Glass cover plate for all other singly mounted devices, chemically hardened glass, supplied with plastic board pad.	
GS 1092	<b>Glasplatte für Kombinationsmontage als Endplatte, chemisch gehärtetes Glas mit Thermoplastunterlage.</b> Glass cover plate for combination mounting, end piece, chemically hardened glass, supplied with plastic board pad.	
GS 1093	<b>Glasplatte für Kombinationsmontage in der Mitte, chemisch gehärtetes Glas mit Thermoplastunterlage.</b> Glass cover plate for combination mounting, intermediate piece, chemically hardened glass, supplied with plastic board pad.	
GS 1102	<b>Glasplatte für Zweifach-Kombinationsmontage in Doppelschalterdose, chemisch gehärtetes Glas mit Thermoplastunterlage.</b> Glass cover plate for double Schuko socket mounting, chemically hardened glass, supplied with plastic board pad.	
Porzellanplatten Porcelaine plates		
GS P 04	<b>Weiß glasierte Porzellanplatte für Schalter-Einzelmontage.</b> White gloss porcelaine plate for single switch mounting.	
GS P 04 SW	<b>Schwarze Porzellanplatte.</b> Black porcelaine.	
GS P 05	<b>Weiß glasierte Porzellanplatte für Kombinationsmontage als Endplatte.</b> White gloss porcelaine plate for combination mounting, end piece.	
GS P 05 SW	<b>Schwarze Porzellanplatte.</b> Black porcelaine.	
GS P 06	<b>Weiß glasierte Porzellanplatte für Kombinationsmontage in der Mitte.</b> White gloss porcelaine plate for combination mounting, intermediate piece.	
GS P 06 SW	<b>Schwarze Porzellanplatte.</b> Black porcelaine.	
GS P 01	<b>Weiß glasierte Porzellanplatte für Schalter-Einzelmontage.</b> White gloss porcelaine plate for single switch mounting.	
GS P 01 SW	<b>Schwarze Porzellanplatte.</b> Black porcelaine.	
GS P 02	<b>Weiß glasierte Porzellanplatte für Kombinationsmontage als Endplatte.</b> White gloss porcelaine plate for combination mounting, end piece.	
GS P 02 SW	<b>Schwarze Porzellanplatte.</b> Black porcelaine.	
GS P 03	<b>Weiß glasierte Porzellanplatte für Kombinationsmontage in der Mitte.</b> White gloss porcelaine plate for combination mounting, intermediate piece.	
GS P 03 SW	<b>Schwarze Porzellanplatte.</b> Black porcelaine.	

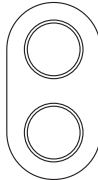
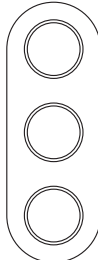
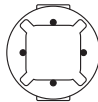
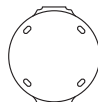

# Kunststoff-Ringplatten/Aufputzmaterial

## Plastic cover plates/Surface mounting accessories

Kunststoff-Ringplatten für Auf- und Unterputz Plastic cover plates for concealed or surface mounting		
GS 138109	<b>Ringplatte, 1-fach, weiß. Kunststoff.</b> Cover plate, 1-gang, white, plastic.	ø80 mm   
GS 138101	<b>Ringplatte, 1-fach, schwarz. Kunststoff.</b> Cover plate, 1-gang, black, plastic.	
GS 138149	<b>Ringplatte für Kombinationsmontage als Endplatte, weiß. Kunststoff.</b> Cover plate for combination mounting, end piece, white, plastic.	
GS 138141	<b>Ringplatte für Kombinationsmontage als Endplatte, schwarz. Kunststoff.</b> Cover plate for combination mounting, end piece, black, plastic.	
GS 138159	<b>Ringplatte für Kombinationsmontage in der Mitte, weiß. Kunststoff.</b> Cover plate for combination mounting, intermediate piece, white, plastic.	
GS 138151	<b>Ringplatte für Kombinationsmontage in der Mitte, schwarz. Kunststoff.</b> Cover plate for combination mounting, intermediate piece, black, plastic.	
GS 138129	<b>Ringplatte, 2-fach, weiß. Kunststoff.</b> Cover plate, 2-gang, white, plastic.	 151 mm   
GS 138121	<b>Ringplatte, 2-fach, schwarz. Kunststoff.</b> Cover plate, 2-gang, black, plastic.	
GS 138139	<b>Ringplatte, 3-fach, weiß. Kunststoff.</b> Cover plate, 3-gang, white, plastic.	 222 mm   
GS 138131	<b>Ringplatte, 3-fach, schwarz. Kunststoff.</b> Cover plate, 3-gang, black, plastic.	
Aufputz-Zubehör Surface mounting accessories		
GS 100109	<b>Aufputz-Rahmen mit Leitungs- und Kanaleinführung, 1-fach, weiß.</b> Surface-mounted cover frame with cable and channel entrance, 1-gang, white.	
GS 100101	<b>Aufputz-Rahmen mit Leitungs- und Kanaleinführung, 1-fach, schwarz.</b> Surface-mounted cover frame with cable and channel entrance, 1-gang, black.	
GS 133102	<b>Selbstverlöschende Bodenplatte für Art.-Nr. 100109, weiß.</b> Self-extinguishing bottom plate for order no. 100109, white.	
GS 133101	<b>Selbstverlöschende Bodenplatte für Art.-Nr. 100101, schwarz.</b> Self-extinguishing bottom plate for order no. 100101, black.	
GS 182309	<b>Verbindungsstutzen zum Kombinieren mehrerer Apparate, zu Art.-Nr. 100109, weiß.</b> Connection piece for combining several units, used with order no. 100109, white.	
GS 182305	<b>Verbindungsstutzen zum Kombinieren mehrerer Apparate, zu Art.-Nr. 100101, schwarz.</b> Connection piece for combining several units, used with order no. 100101, black.	
GS 181309	<b>Leitungs- und Kanaleinführung für Leitung oder Minikanal 15 mm, weiß.</b> Cable and channel entrance, for 15 mm wire or mini-channel, white.	
GS 181305	<b>Leitungs- und Kanaleinführung für Leitung oder Minikanal 15 mm, schwarz.</b> Cable and channel entrance, for 15 mm wire or mini-channel, black.	
GS 181709	<b>Rohreinführung für Rohre d = 15,2 mm (PG 9) d = 20,5 mm (PG 13,5) mit Muffe, weiß.</b>	
GS 181705	Cable lead in hole for 15,2 mm or 20,5 mm (diameter) tubes, white. <b>Rohreinführung für Rohre d = 15,2 mm (PG 9) d = 20,5 mm (PG 13,5) mit Muffe, schwarz.</b> Cable lead in hole for 15,2 mm or 20,5 mm (diameter) tubes, black.	

TECNOLINE GmbH

Postfach 11 04 68

D-28084 Bremen

Lötzener Str. 2-4

D-28207 Bremen

Tel. +49 421 43735-0

Fax +49 421 43735-25

[info@tecnoline.de](mailto:info@tecnoline.de)

[www.tecnoline.de](http://www.tecnoline.de)